

GE 15 EC FLURO

Сферические шарнирные подшипники

ТИП: Подшипники скольжения, Сферические подшипники скольжения и наконечники штоков, Радиальные сферические подшипники скольжения, Необслуживаемые, Серия GE..EC (FLURO)

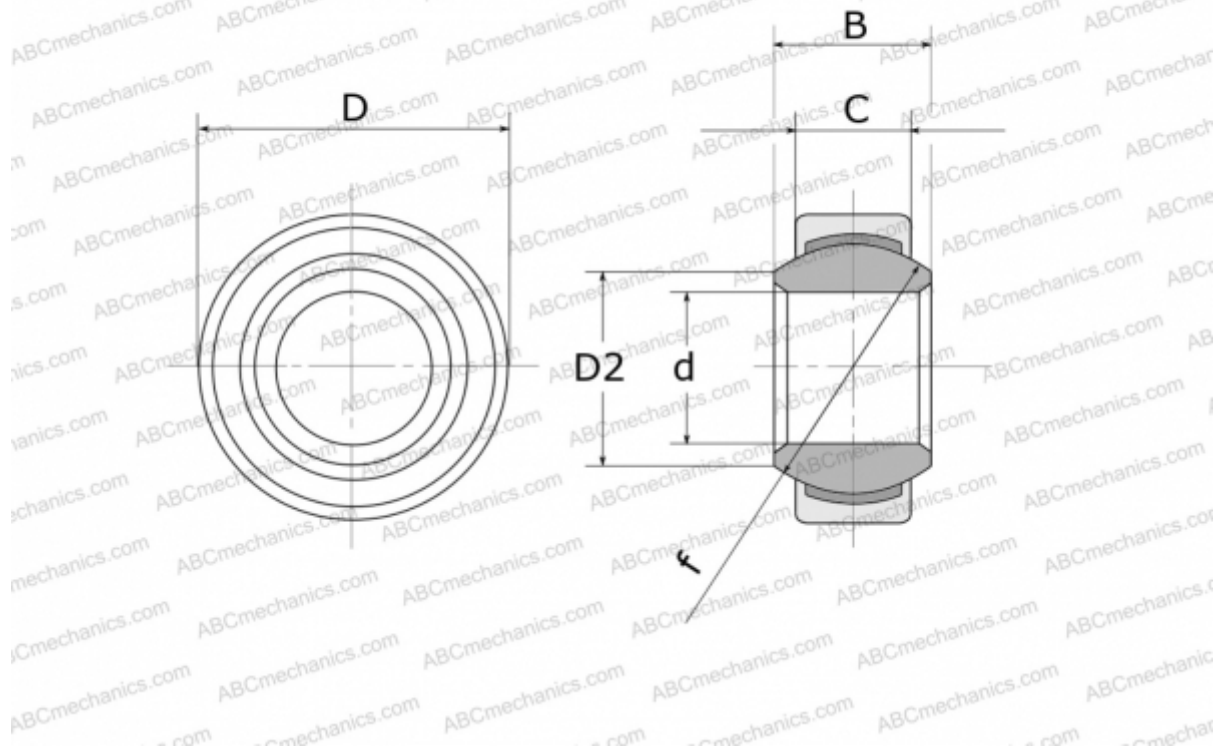

Технические характеристики

РАЗМЕРЫ, ММ

d	15,000
D	26,000
D2	18,400
B	12,000
f	22,000
C	9,000

ПРОИЗВОДИТЕЛЬ

[FLURO](#)