

## GE 20 EC-2RS FLURO

Сферические шарнирные подшипники

ТИП: Подшипники скольжения, Сферические подшипники скольжения и наконечники штоков, Радиальные сферические подшипники скольжения, Необслуживаемые, Серия GE..EC-2RS (FLURO), контактные уплотнения с двух сторон

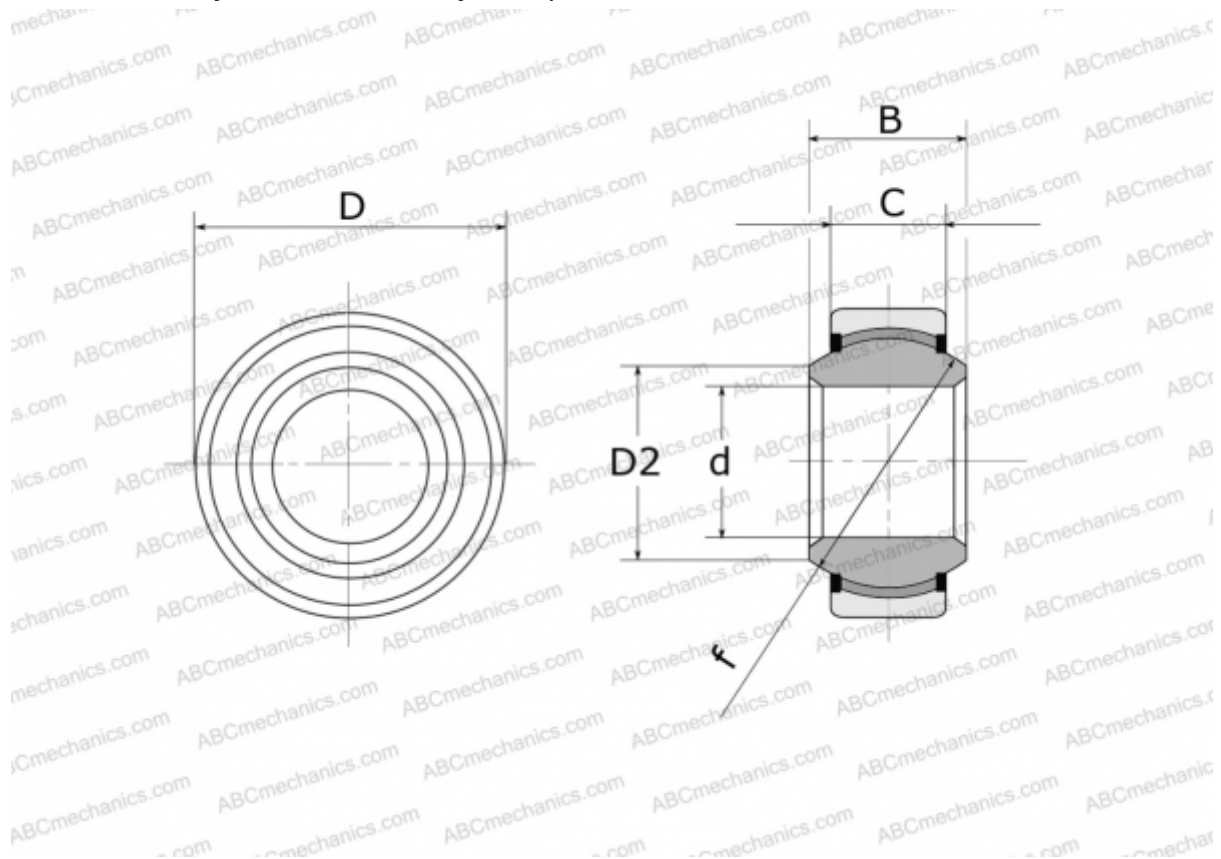

### Технические характеристики

#### РАЗМЕРЫ, ММ

d	20,000
D	35,000
D2	24,100
B	16,000
f	29,000
C	12,000

**ПРОИЗВОДИТЕЛЬ** [FLURO](#)