

GE 25 EC-2RS FLURO

Сферические шарнирные подшипники

ТИП: Подшипники скольжения, Сферические подшипники скольжения и наконечники штоков, Радиальные сферические подшипники скольжения, Необслуживаемые, Серия GE..EC-2RS (FLURO), контактные уплотнения с двух сторон

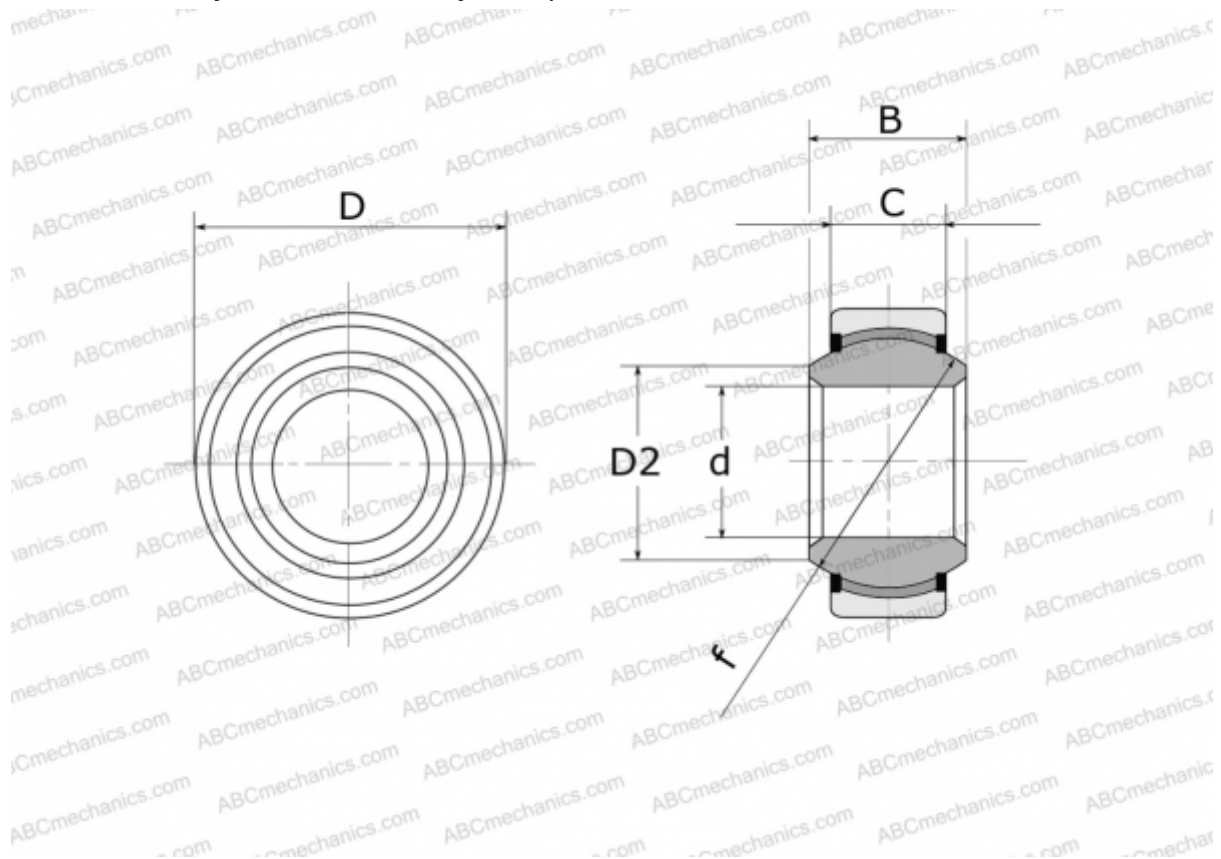

Технические характеристики

РАЗМЕРЫ, ММ

d	25,000
D	42,000
D2	29,300
B	20,000
f	35,500
C	16,000

ПРОИЗВОДИТЕЛЬ [FLURO](#)