

GE 35 EC-2RS FLURO

Сферические шарнирные подшипники

ТИП: Подшипники скольжения, Сферические подшипники скольжения и наконечники штоков, Радиальные сферические подшипники скольжения, Необслуживаемые, Серия GE..EC-2RS (FLURO), контактные уплотнения с двух сторон

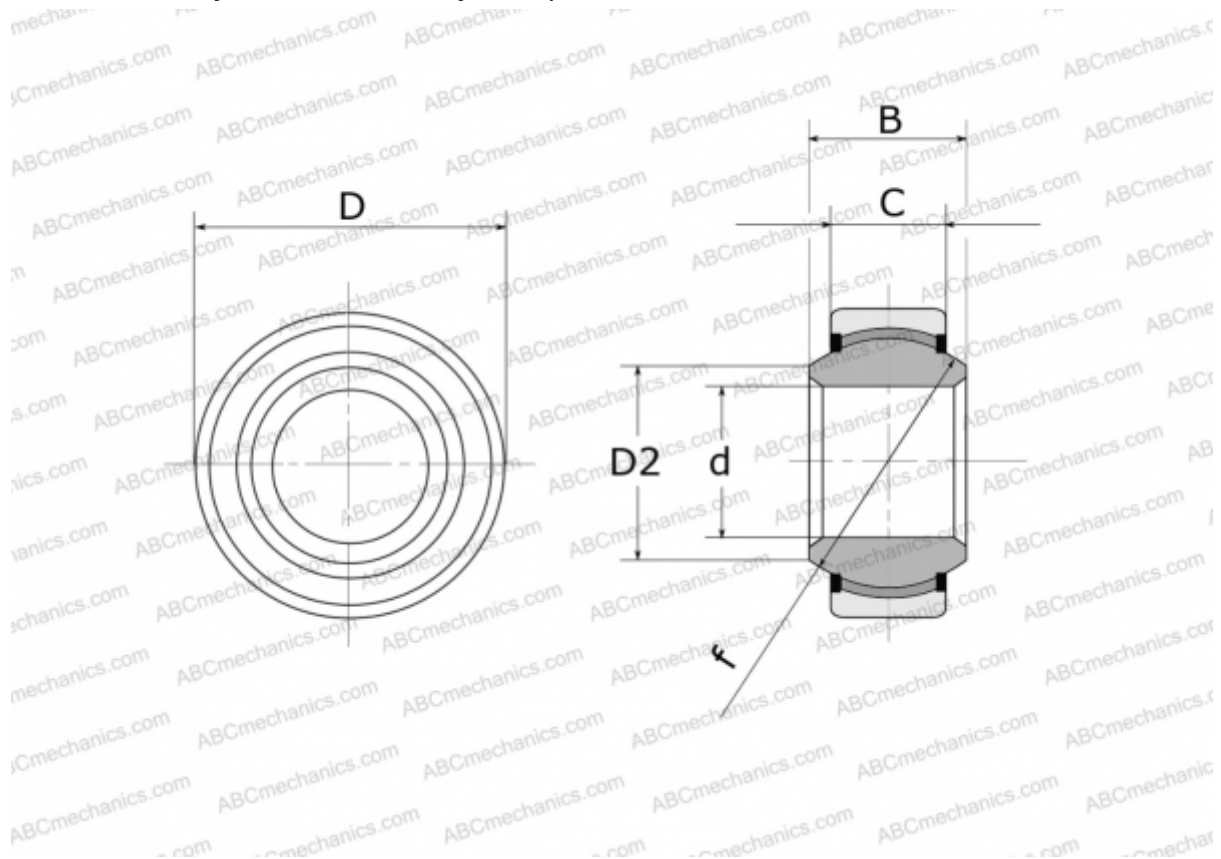

Технические характеристики

РАЗМЕРЫ, ММ

d	35,000
D	55,000
D2	39,700
B	25,000
f	47,000
C	20,000

ПРОИЗВОДИТЕЛЬ [FLURO](#)