

## GE 40 EC-2RS FLURO

Сферические шарнирные подшипники

ТИП: Подшипники скольжения, Сферические подшипники скольжения и наконечники штоков, Радиальные сферические подшипники скольжения, Необслуживаемые, Серия GE..EC-2RS (FLURO), контактные уплотнения с двух сторон

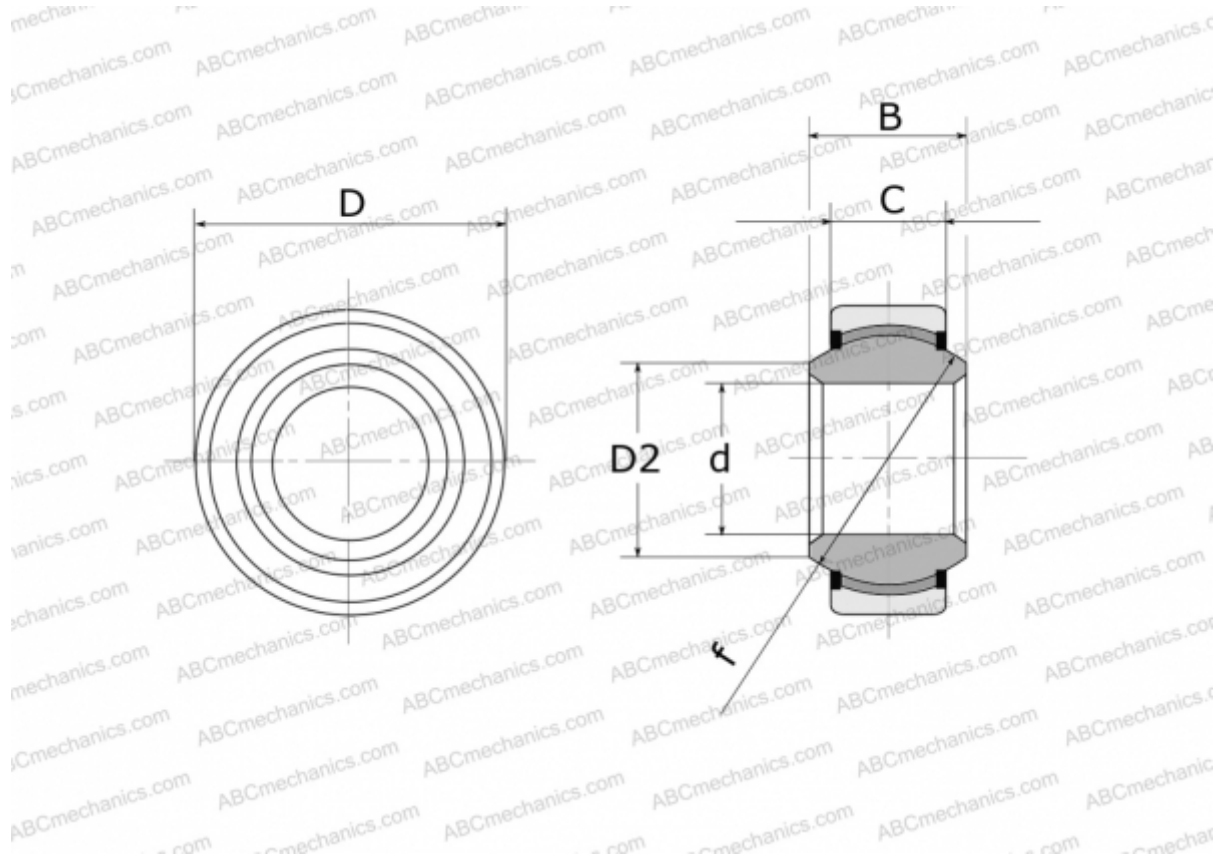

### Технические характеристики

#### РАЗМЕРЫ, ММ

d	40,000
D	62,000
D2	45,000
B	28,000
f	53,000
C	22,000

**ПРОИЗВОДИТЕЛЬ** [FLURO](#)