

## GE 8 FW FLURO

Сферические шарнирные подшипники

ТИП: Подшипники скольжения, Сферические подшипники скольжения и наконечники штоков, Радиальные сферические подшипники скольжения, Необслуживаемые, Серия GE..-FW (FLURO)

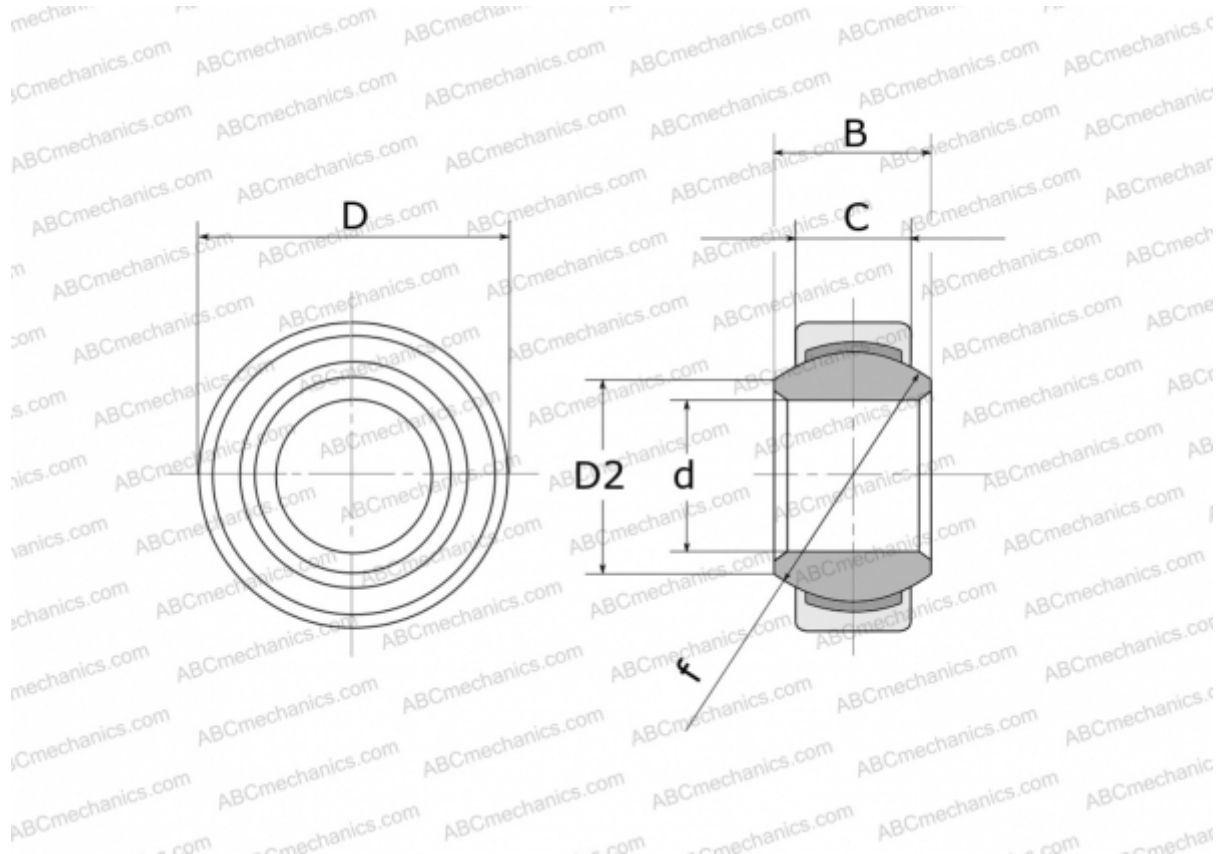

### Технические характеристики

#### РАЗМЕРЫ, ММ

d	8,000
D	19,000
D2	11,600
B	11,000
f	16,000
C	6,000

#### ПРОИЗВОДИТЕЛЬ

[FLURO](#)