

GE 25 FW FLURO

Сферические шарнирные подшипники

ТИП: Подшипники скольжения, Сферические подшипники скольжения и наконечники штоков, Радиальные сферические подшипники скольжения, Необслуживаемые, Серия GE..-FW (FLURO)

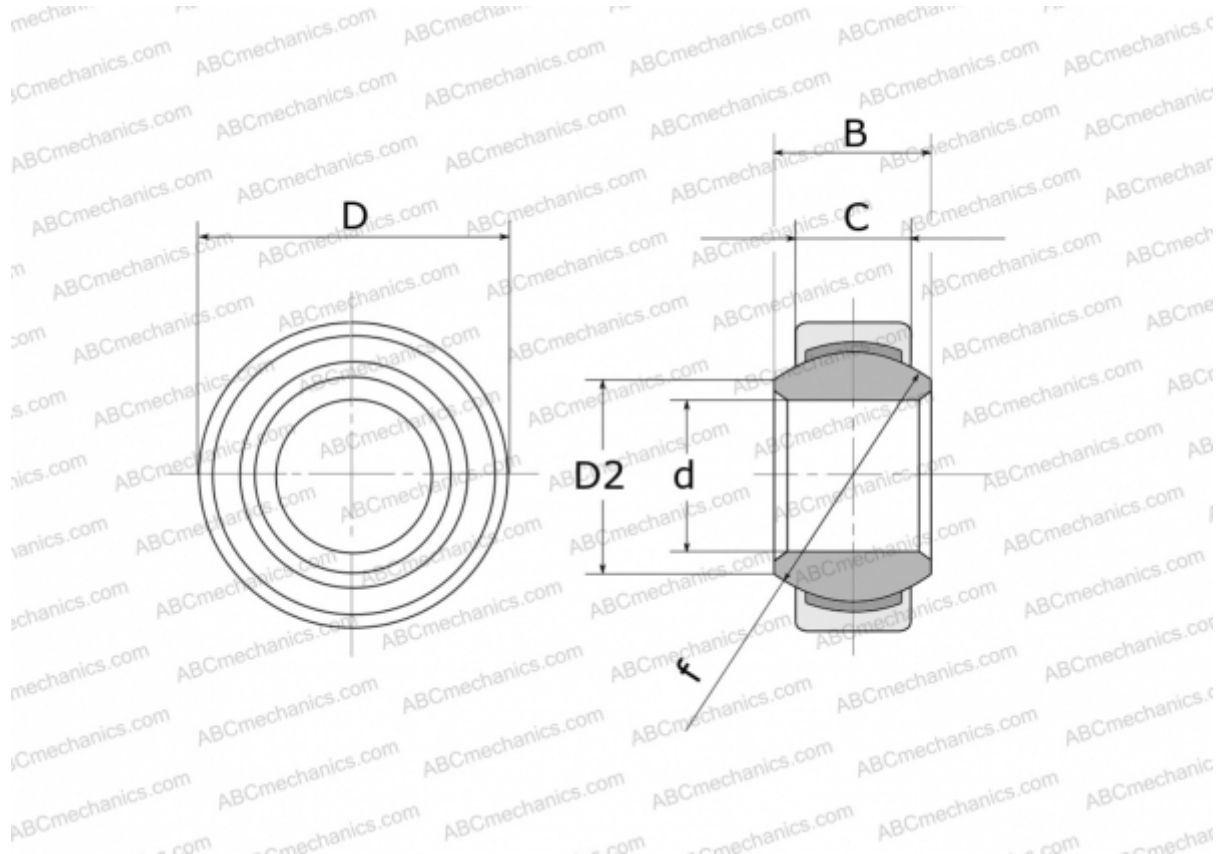

Технические характеристики

РАЗМЕРЫ, ММ

d	25,000
D	47,000
D2	29,500
B	28,000
f	40,700
C	18,000

ПРОИЗВОДИТЕЛЬ

[FLURO](#)