

## GE 35 FW-2RS FLURO

Сферические шарнирные подшипники

ТИП: Подшипники скольжения, Сферические подшипники скольжения и наконечники штоков, Радиальные сферические подшипники скольжения, Необслуживаемые, Серия GE..-FW-2RS (FLURO), контактные уплотнения с двух сторон

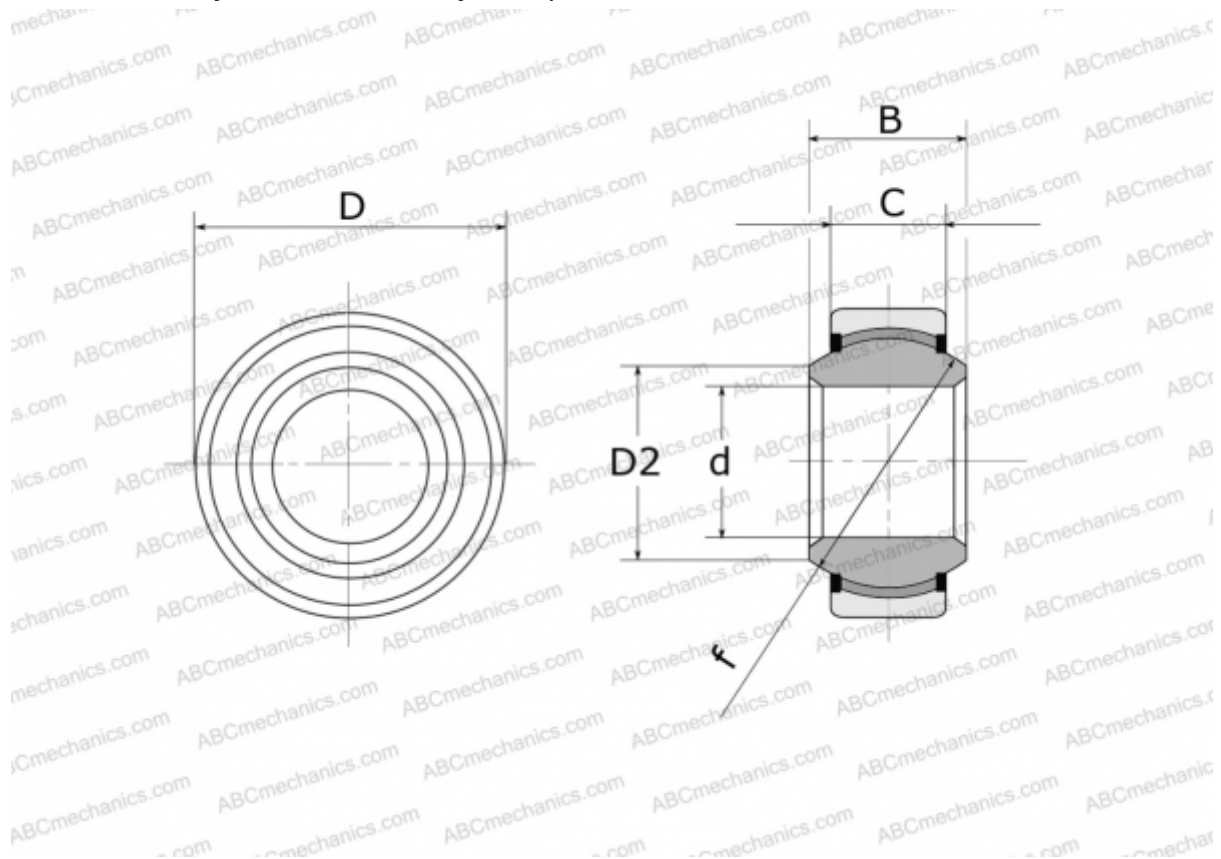

### Технические характеристики

#### РАЗМЕРЫ, ММ

d	35,000
D	62,000
D2	39,700
B	35,000
f	53,000
C	22,000

**ПРОИЗВОДИТЕЛЬ** [FLURO](#)