

## GE 40 FW-2RS FLURO

Сферические шарнирные подшипники

ТИП: Подшипники скольжения, Сферические подшипники скольжения и наконечники штоков, Радиальные сферические подшипники скольжения, Необслуживаемые, Серия GE..-FW-2RS (FLURO), контактные уплотнения с двух сторон

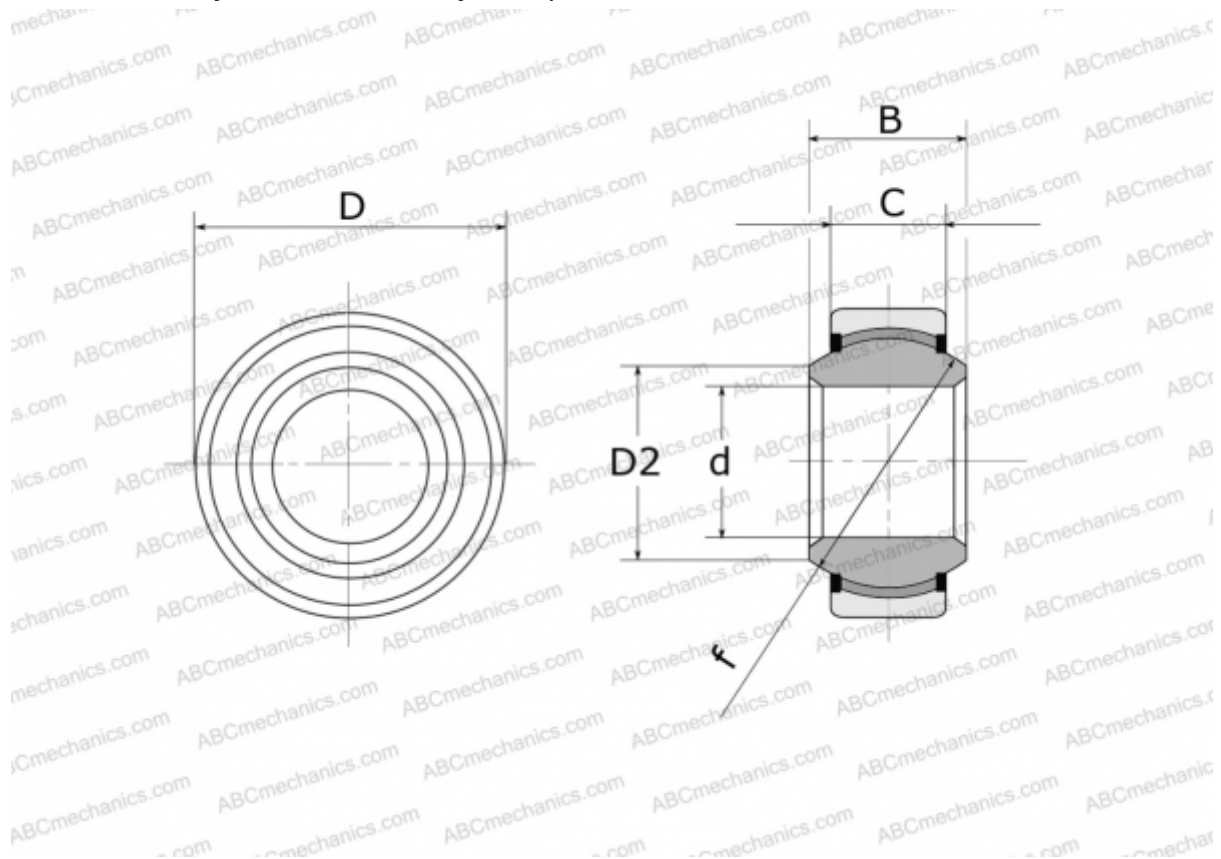

### Технические характеристики

#### РАЗМЕРЫ, ММ

d	40,000
D	68,000
D2	44,700
B	40,000
f	60,000
C	25,000

**ПРОИЗВОДИТЕЛЬ** [FLURO](#)