

GE 45 FW-2RS FLURO

Сферические шарнирные подшипники

ТИП: Подшипники скольжения, Сферические подшипники скольжения и наконечники штоков, Радиальные сферические подшипники скольжения, Необслуживаемые, Серия GE..-FW-2RS (FLURO), контактные уплотнения с двух сторон

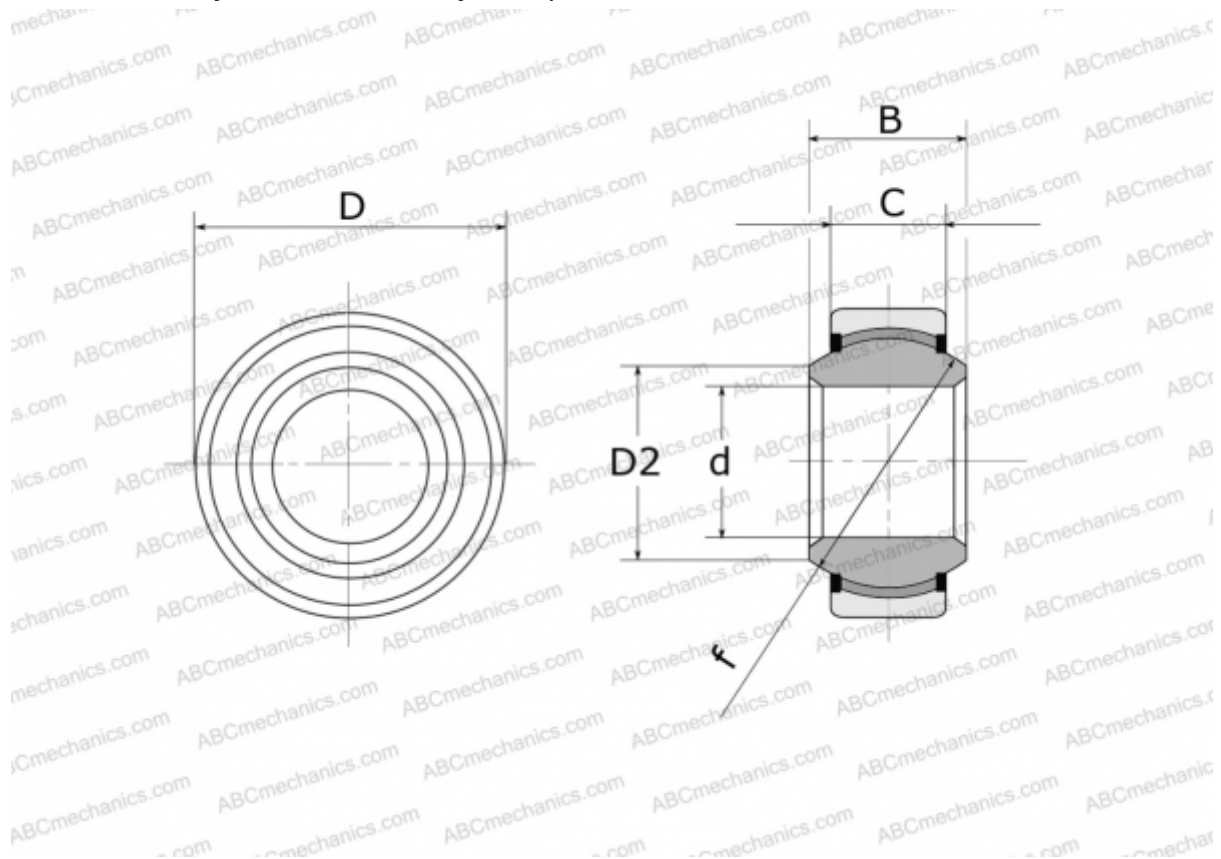

Технические характеристики

РАЗМЕРЫ, ММ

d	45,000
D	75,000
D2	50,000
B	43,000
f	66,000
C	28,000

ПРОИЗВОДИТЕЛЬ [FLURO](#)