

GE 50 FW-2RS FLURO

Сферические шарнирные подшипники

ТИП: Подшипники скольжения, Сферические подшипники скольжения и наконечники штоков, Радиальные сферические подшипники скольжения, Необслуживаемые, Серия GE..-FW-2RS (FLURO), контактные уплотнения с двух сторон

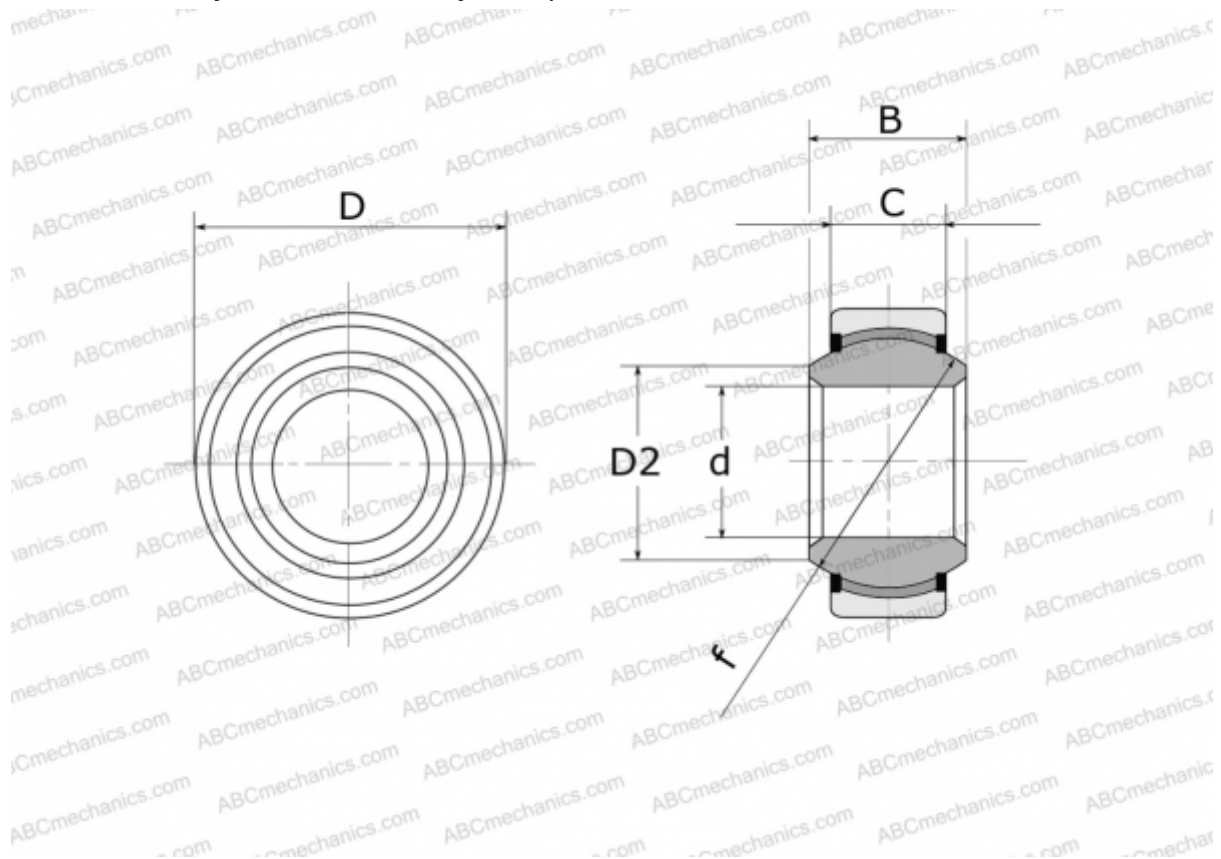

Технические характеристики

РАЗМЕРЫ, ММ

d	50,000
D	90,000
D2	57,100
B	56,000
f	80,000
C	36,000

ПРОИЗВОДИТЕЛЬ [FLURO](#)