

GE 25 LO ELGES

Сферические шарнирные подшипники

ТИП: Подшипники скольжения, Сферические подшипники скольжения и наконечники штоков, Радиальные сферические подшипники скольжения, Обслуживаемые, Серия GE..-LO (INA)

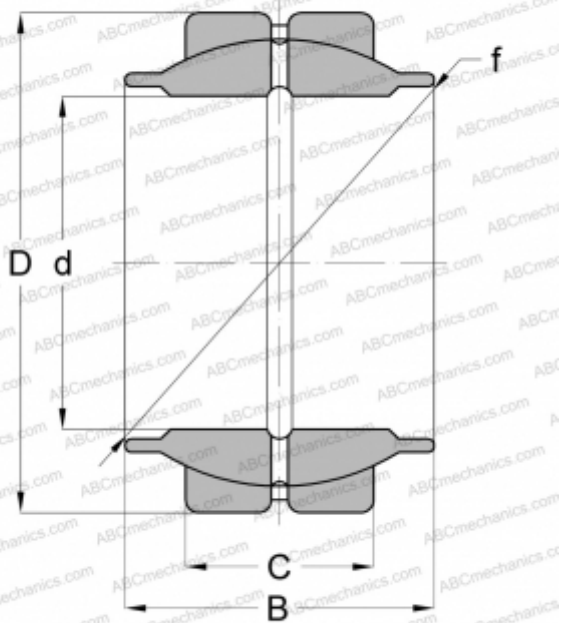

Технические характеристики

РАЗМЕРЫ, ММ

d	25,000
D	42,000
B	25,000
f	35,500
C	16,000

МАССА, КГ

0,120

ПРОИЗВОДИТЕЛЬ

[ELGES](#)