

GE 32 LO ELGES

Сферические шарнирные подшипники

ТИП: Подшипники скольжения, Сферические подшипники скольжения и наконечники штоков, Радиальные сферические подшипники скольжения, Обслуживаемые, Серия GE..-LO (INA)

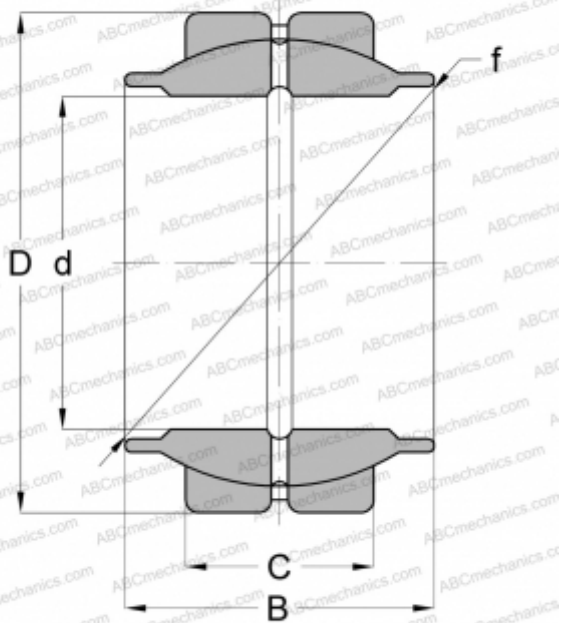

Технические характеристики

РАЗМЕРЫ, ММ

d	32,000
D	52,000
B	32,000
f	44,000
C	18,000

МАССА, КГ

0,210

ПРОИЗВОДИТЕЛЬ

[ELGES](#)