

GE 40 LO ELGES

Сферические шарнирные подшипники

ТИП: Подшипники скольжения, Сферические подшипники скольжения и наконечники штоков, Радиальные сферические подшипники скольжения, Обслуживаемые, Серия GE..-LO (INA)

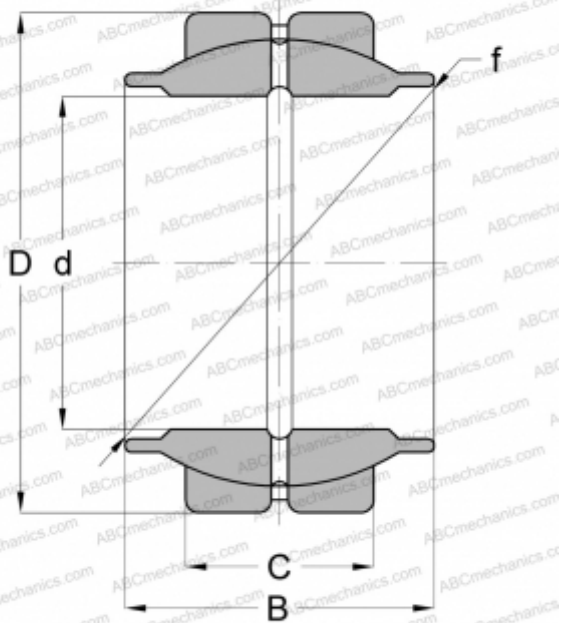

Технические характеристики

РАЗМЕРЫ, ММ

d	40,000
D	62,000
B	40,000
f	53,000
C	22,000

МАССА, КГ

0,330

ПРОИЗВОДИТЕЛЬ

[ELGES](#)