

GE 20 HO-2RS ELGES

Сферические шарнирные подшипники

ТИП: Подшипники скольжения, Сферические подшипники скольжения и наконечники штоков, Радиальные сферические подшипники скольжения, Обслуживаемые, Серия GE..-HO (INA), контактные уплотнения с двух сторон

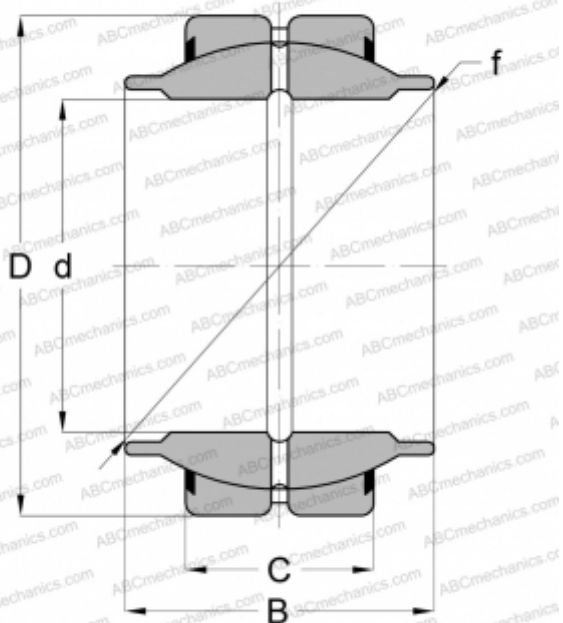

Технические характеристики

РАЗМЕРЫ, ММ

d	20,000
D	35,000
B	24,000
f	29,000
C	12,000

МАССА, КГ

0,069

ПРОИЗВОДИТЕЛЬ

[ELGES](#)