

GE 50 HO-2RS ELGES

Сферические шарнирные подшипники

ТИП: Подшипники скольжения, Сферические подшипники скольжения и наконечники штоков, Радиальные сферические подшипники скольжения, Обслуживаемые, Серия GE..-HO (INA), контактные уплотнения с двух сторон

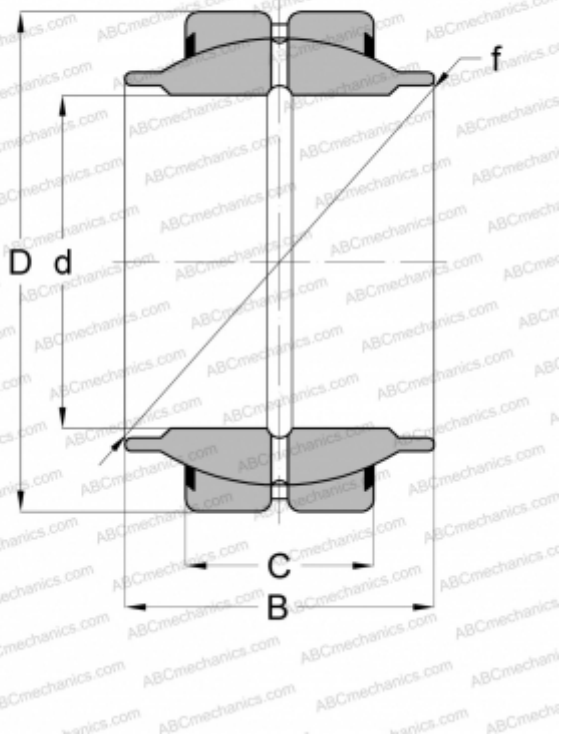

Технические характеристики

РАЗМЕРЫ, ММ

d	50,000
D	75,000
B	43,000
f	66,000
C	28,000

МАССА, КГ

0,550

ПРОИЗВОДИТЕЛЬ

[ELGES](#)