

GE 60 HO-2RS ELGES

Сферические шарнирные подшипники

ТИП: Подшипники скольжения, Сферические подшипники скольжения и наконечники штоков, Радиальные сферические подшипники скольжения, Обслуживаемые, Серия GE..-HO (INA), контактные уплотнения с двух сторон

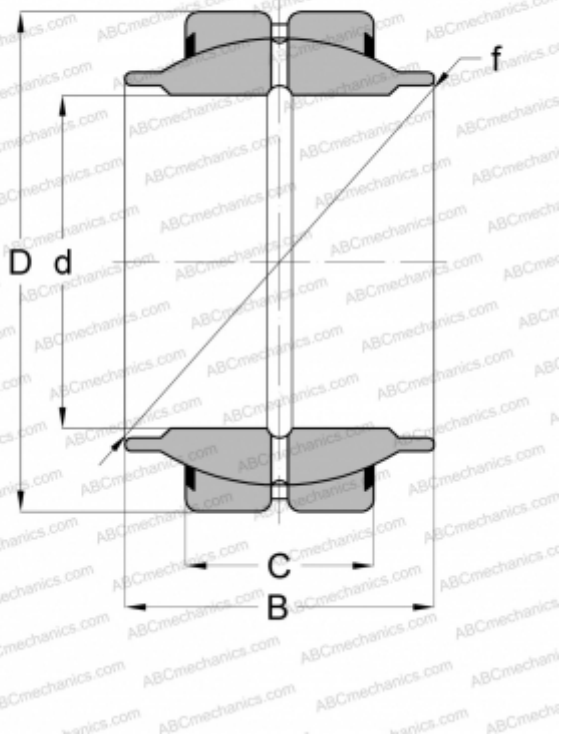

Технические характеристики

РАЗМЕРЫ, ММ

d	60,000
D	90,000
B	54,000
f	80,000
C	36,000

МАССА, КГ

1,100

ПРОИЗВОДИТЕЛЬ

[ELGES](#)