

5SF8 NSK

Сферические шарнирные подшипники

ТИП: Подшипники скольжения, Сферические подшипники скольжения и наконечники штоков, Радиальные сферические подшипники скольжения, Обслуживаемые, Серия SF (NSK), дюймовые

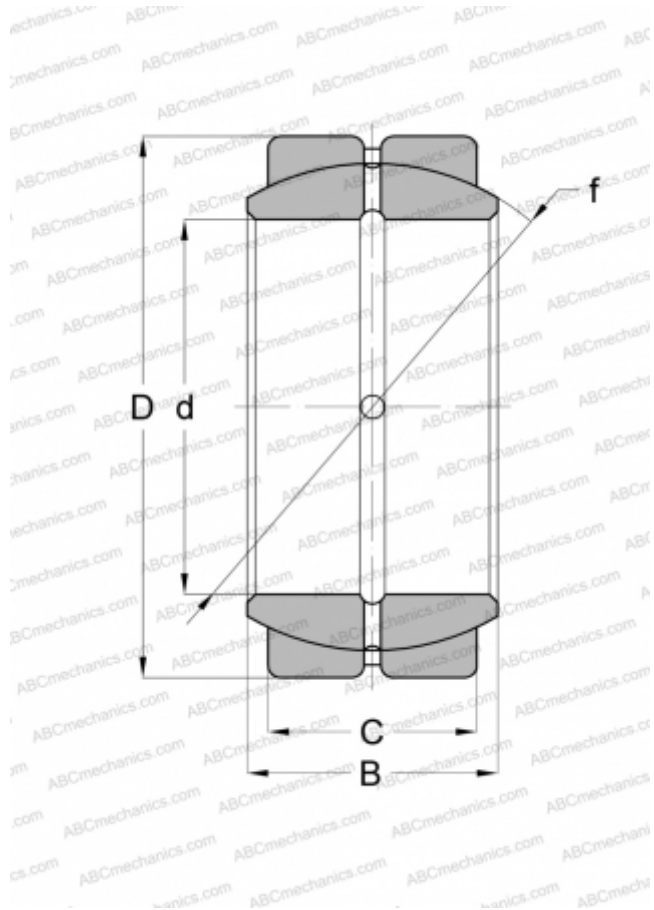

Технические характеристики

РАЗМЕРЫ, ММ

d	12,700
D	22,225
B	11,100
f	18,260
C	9,520

МАССА, КГ

0,020

ПРОИЗВОДИТЕЛЬ

[NSK](http://www.nsk.com)