

6SF10 NSK

Сферические шарнирные подшипники

ТИП: Подшипники скольжения, Сферические подшипники скольжения и наконечники штоков, Радиальные сферические подшипники скольжения, Обслуживаемые, Серия SF (NSK), дюймовые

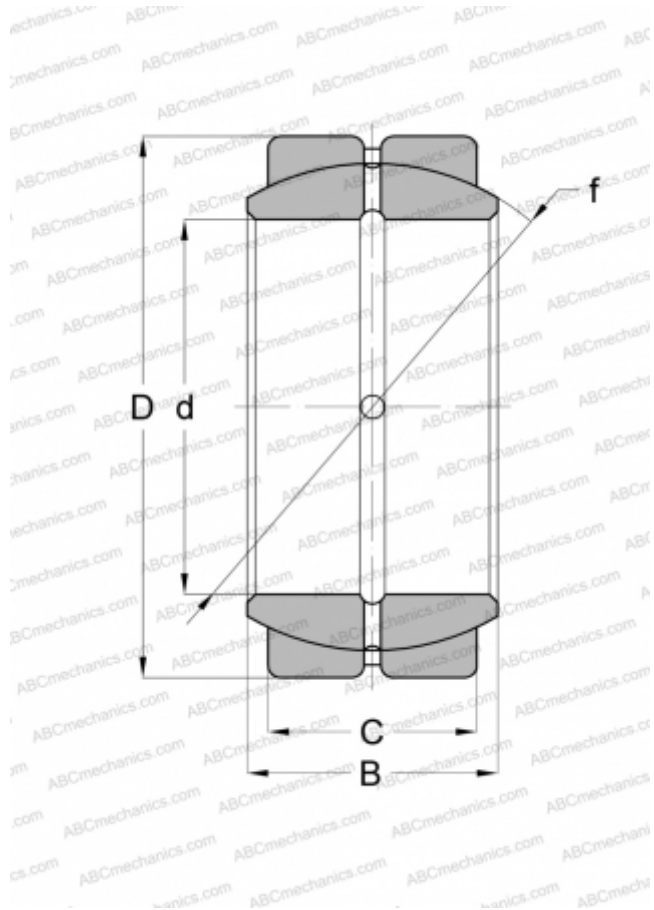

Технические характеристики

РАЗМЕРЫ, ММ

d	15,875
D	26,988
B	13,890
f	22,830
C	11,910

МАССА, КГ

0,036

ПРОИЗВОДИТЕЛЬ

[NSK](http://www.nsk.com)