

13SF22 NSK

Сферические шарнирные подшипники

ТИП: Подшипники скольжения, Сферические подшипники скольжения и наконечники штоков, Радиальные сферические подшипники скольжения, Обслуживаемые, Серия SF (NSK), дюймовые

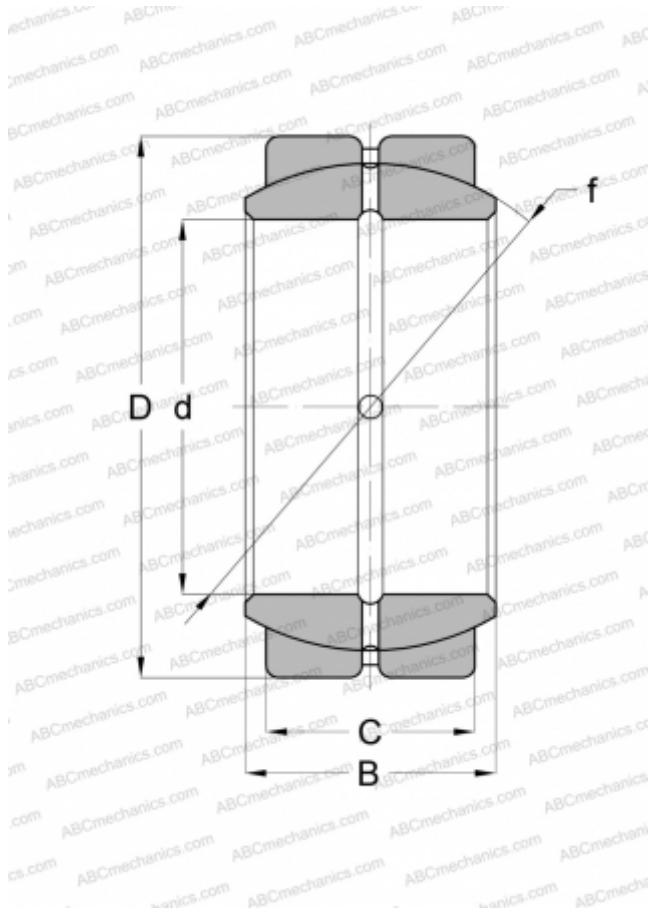

Технические характеристики

РАЗМЕРЫ, ММ

d	34,925
D	55,562
B	30,150
f	49,200
C	26,190

МАССА, КГ

0,350

ПРОИЗВОДИТЕЛЬ

[NSK](http://www.nsk.com)