

17SF28 NSK

Сферические шарнирные подшипники

ТИП: Подшипники скольжения, Сферические подшипники скольжения и наконечники штоков, Радиальные сферические подшипники скольжения, Обслуживаемые, Серия SF (NSK), дюймовые

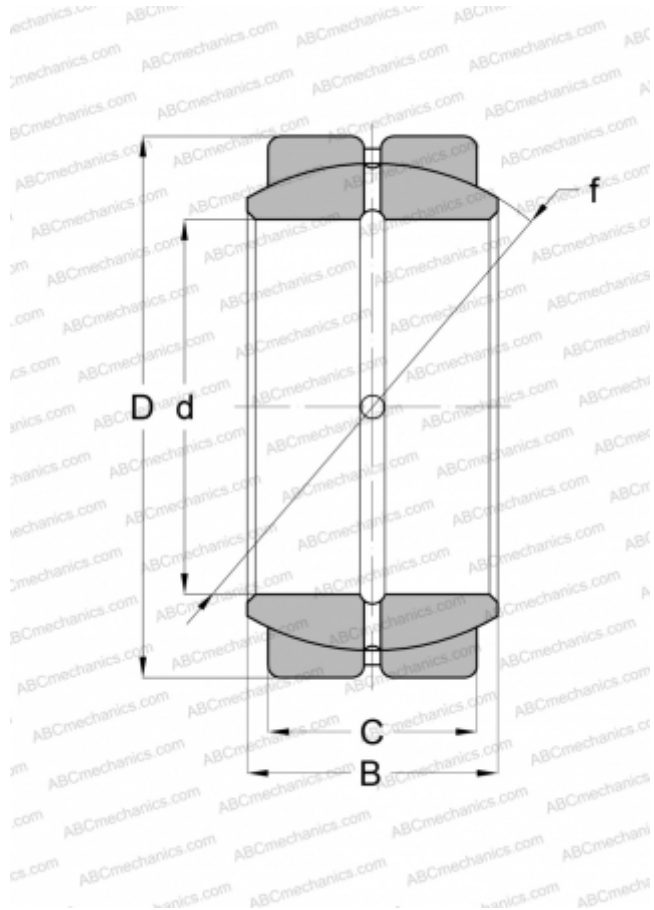

Технические характеристики

РАЗМЕРЫ, ММ

d	44,450
D	71,438
B	38,890
f	63,880
C	33,320

МАССА, КГ

0,650

ПРОИЗВОДИТЕЛЬ

[NSK](http://www.nsk.com)