

25SF40 NSK

Сферические шарнирные подшипники

ТИП: Подшипники скольжения, Сферические подшипники скольжения и наконечники штоков, Радиальные сферические подшипники скольжения, Обслуживаемые, Серия SF (NSK), дюймовые

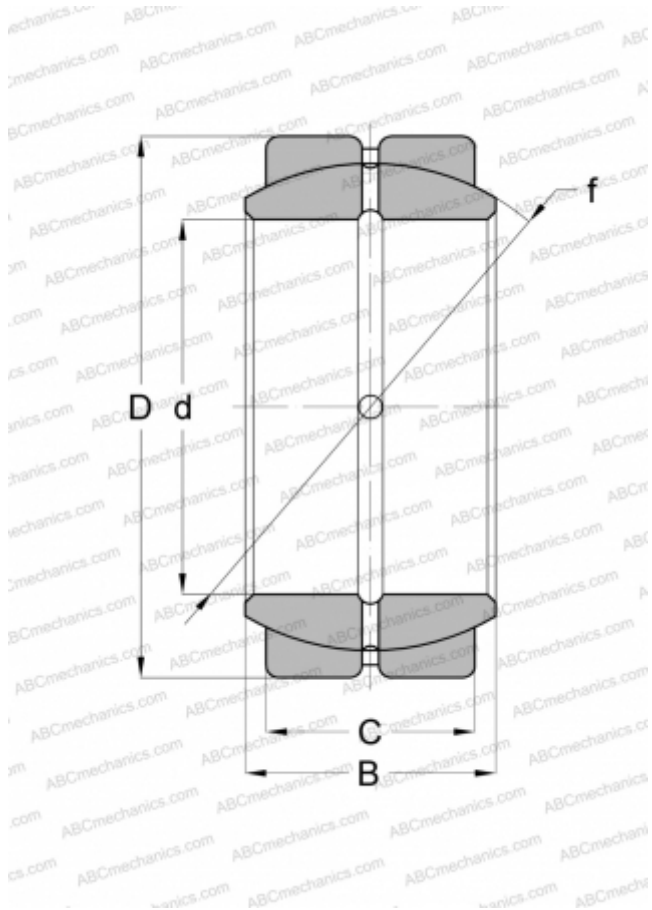

Технические характеристики

РАЗМЕРЫ, ММ

d	63,500
D	100,012
B	55,550
f	91,190
C	47,620

МАССА, КГ

1,850

ПРОИЗВОДИТЕЛЬ

[NSK](http://www.nsk.com)