

GL 6 FLURO

Сферические шарнирные подшипники

ТИП: Подшипники скольжения, Сферические подшипники скольжения и наконечники штоков, Радиальные сферические подшипники скольжения, Обслуживаемые, Серия GL (FLURO)

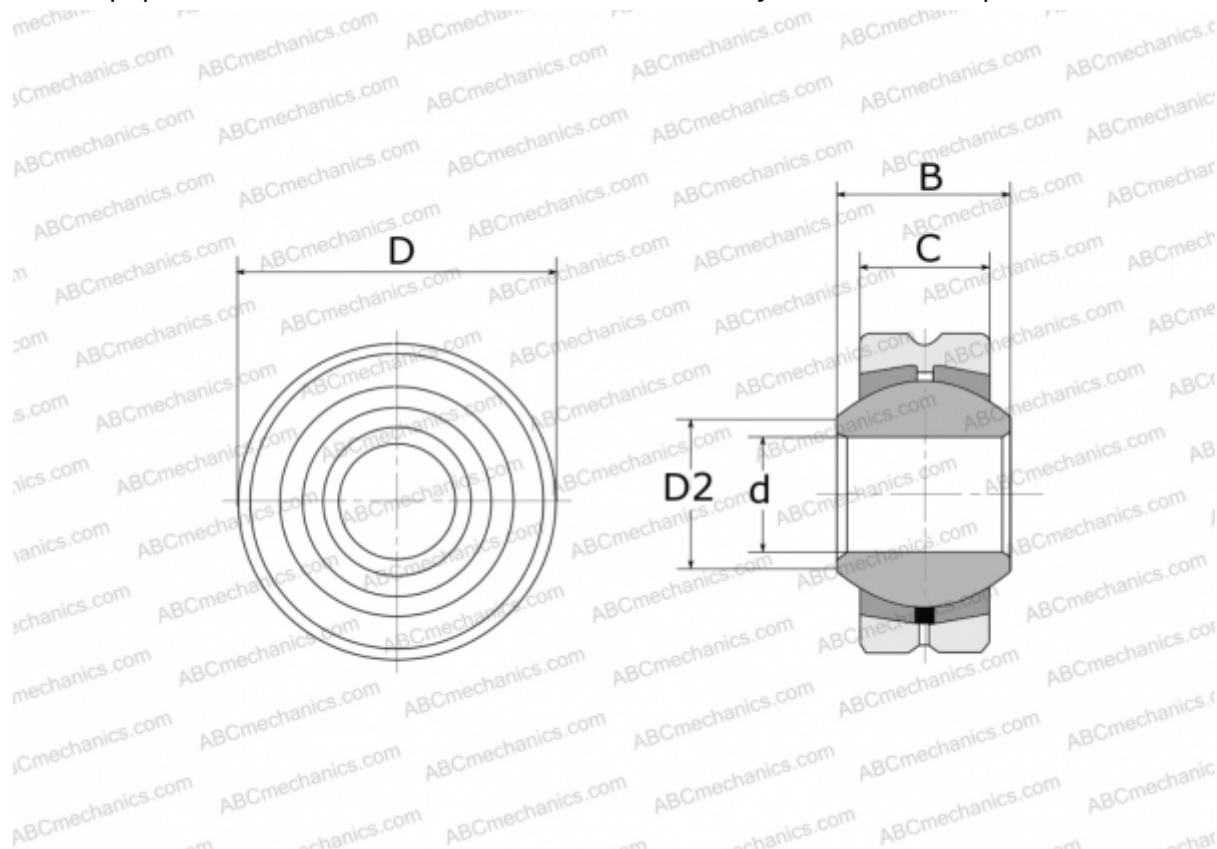

Технические характеристики

РАЗМЕРЫ, ММ

| | |
|----|--------|
| d | 6,000 |
| D | 18,000 |
| D2 | 8,900 |
| B | 9,000 |
| C | 6,750 |

ПРОИЗВОДИТЕЛЬ

[FLURO](#)