

## GLXS 3 FLURO

Сферические шарнирные подшипники

ТИП: Подшипники скольжения, Сферические подшипники скольжения и наконечники штоков, Радиальные сферические подшипники скольжения, Обслуживаемые, Серия GLXS (FLURO)

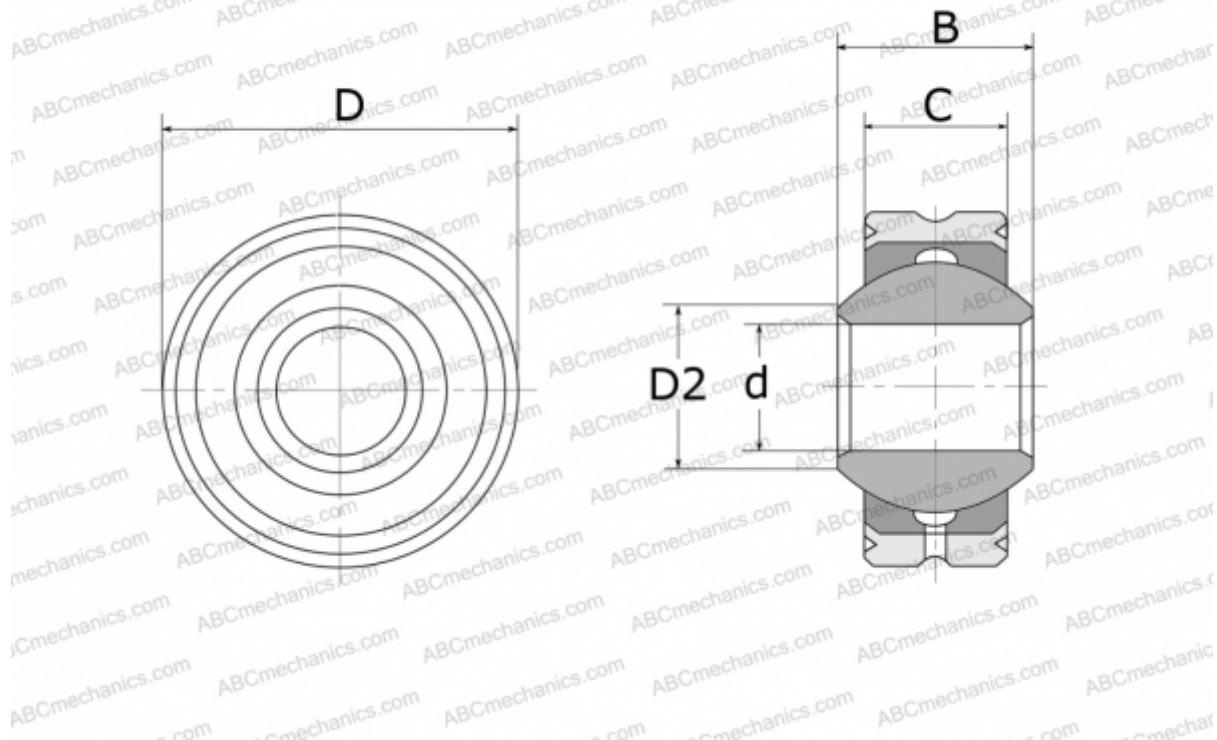

### Технические характеристики

#### РАЗМЕРЫ, ММ

d	3,000
D	12,000
D2	5,100
B	6,000
C	4,500

**МАССА, КГ** 0,004

**ПРОИЗВОДИТЕЛЬ** [FLURO](#)