

## GLXS 4 FLURO

Сферические шарнирные подшипники

ТИП: Подшипники скольжения, Сферические подшипники скольжения и наконечники штоков, Радиальные сферические подшипники скольжения, Обслуживаемые, Серия GLXS (FLURO)

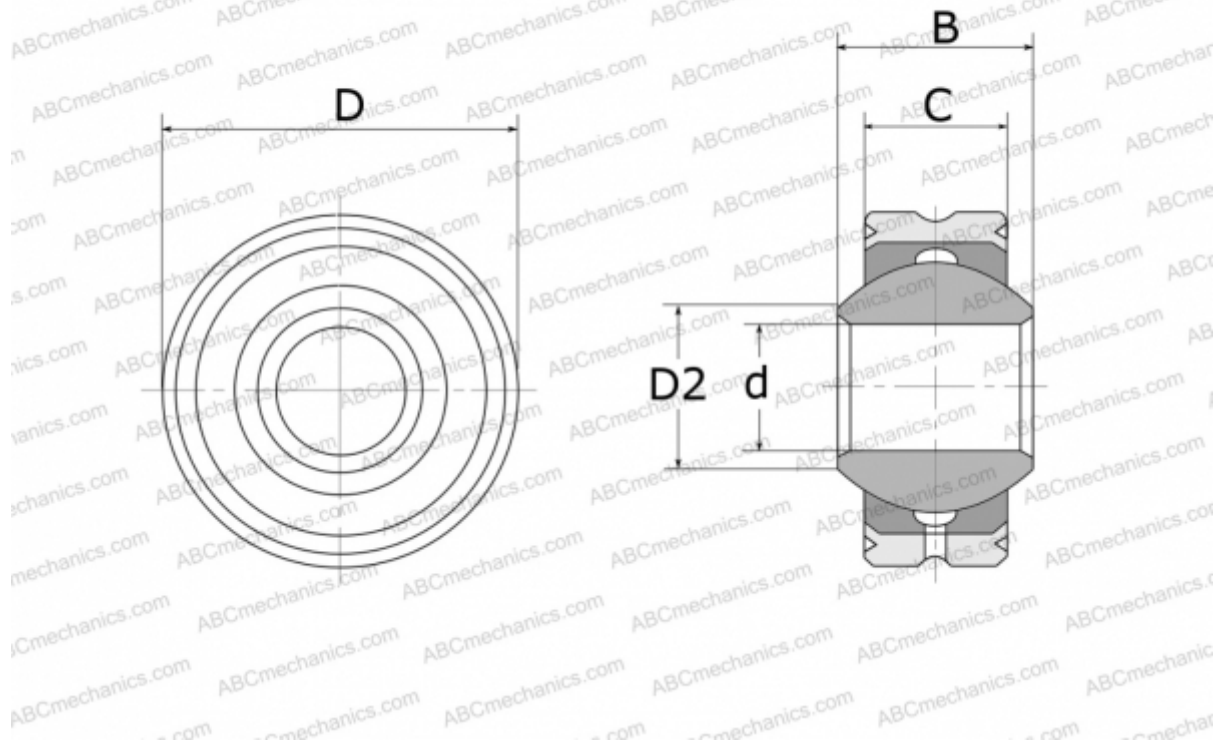

### Технические характеристики

#### РАЗМЕРЫ, ММ

d	4,000
D	14,000
D2	6,500
B	7,000
C	5,250

**МАССА, КГ** 0,006

**ПРОИЗВОДИТЕЛЬ** [FLURO](#)