

## GLXS 12 FLURO

Сферические шарнирные подшипники

ТИП: Подшипники скольжения, Сферические подшипники скольжения и наконечники штоков, Радиальные сферические подшипники скольжения, Обслуживаемые, Серия GLXS (FLURO)

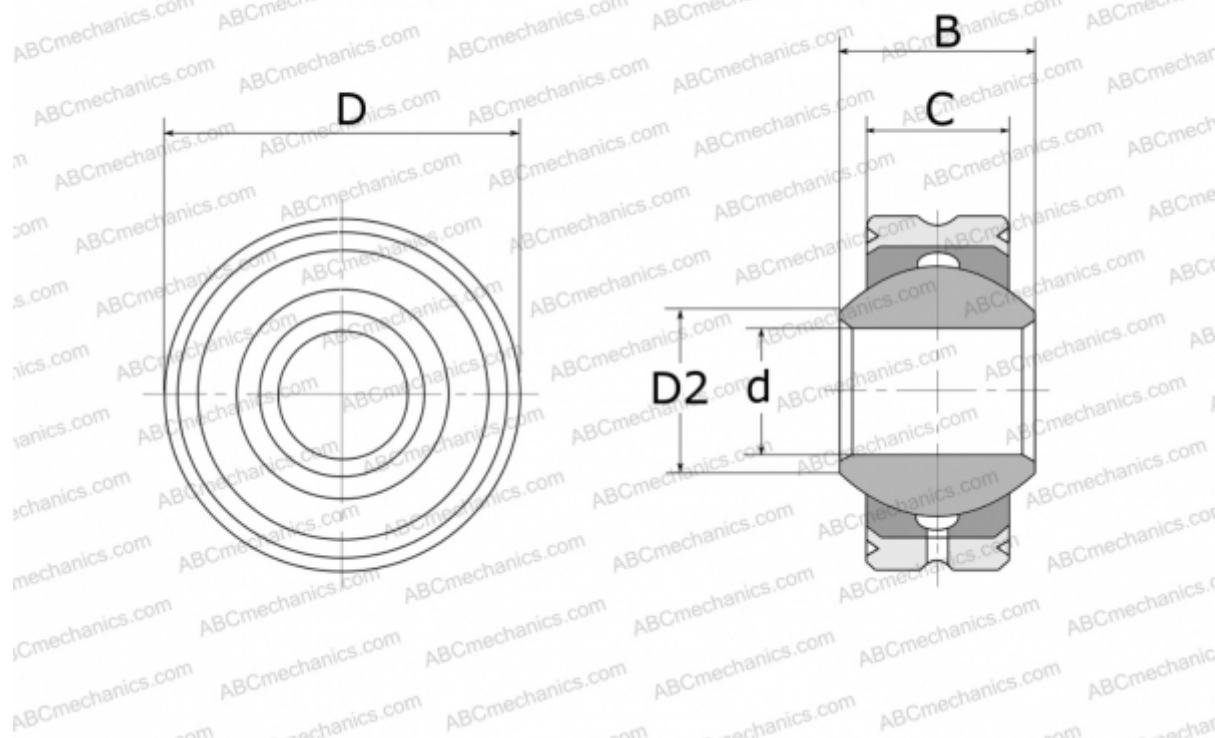

### Технические характеристики

#### РАЗМЕРЫ, ММ

d	12,000
D	30,000
D2	15,400
B	16,000
C	12,000

**МАССА, КГ** 0,058

**ПРОИЗВОДИТЕЛЬ** [FLURO](#)