

## GLXS 16 FLURO

Сферические шарнирные подшипники

ТИП: Подшипники скольжения, Сферические подшипники скольжения и наконечники штоков, Радиальные сферические подшипники скольжения, Обслуживаемые, Серия GLXS (FLURO)

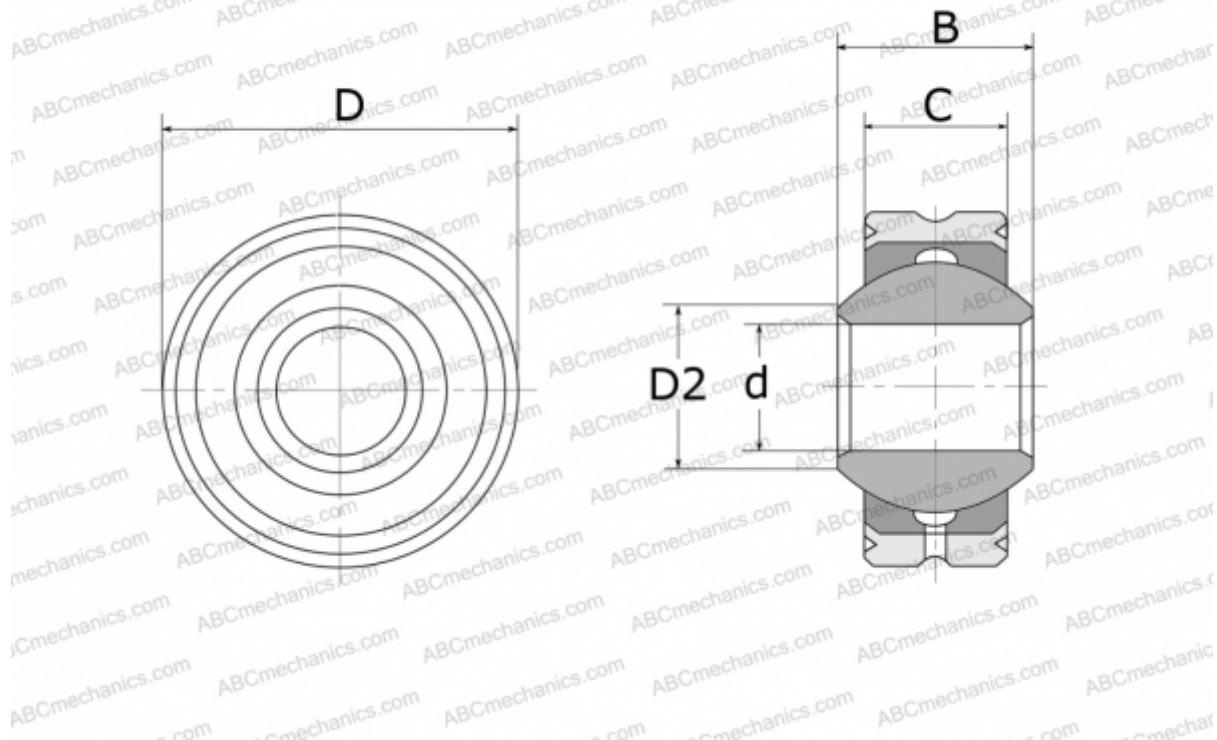

### Технические характеристики

#### РАЗМЕРЫ, ММ

d	16,000
D	38,000
D2	19,300
B	21,000
C	15,000

**МАССА, КГ** 0,115

**ПРОИЗВОДИТЕЛЬ** [FLURO](#)