

GLXS 20 FLURO

Сферические шарнирные подшипники

ТИП: Подшипники скольжения, Сферические подшипники скольжения и наконечники штоков, Радиальные сферические подшипники скольжения, Обслуживаемые, Серия GLXS (FLURO)

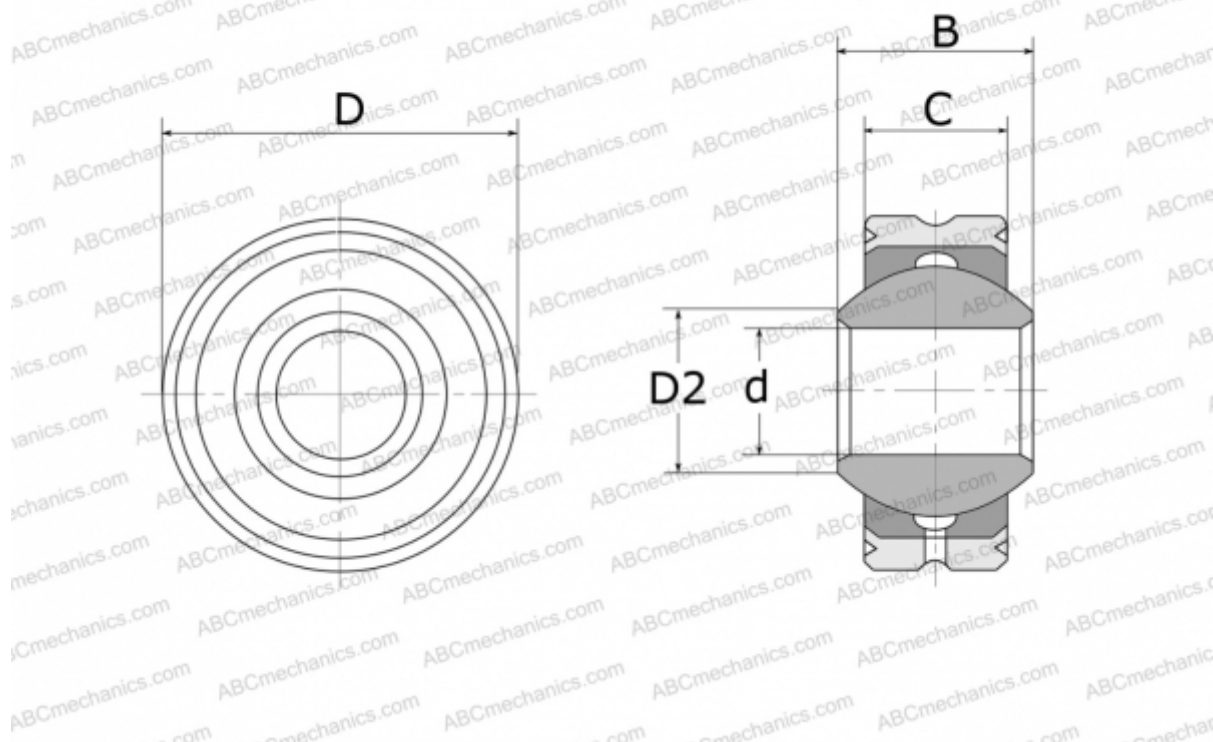

Технические характеристики

РАЗМЕРЫ, ММ

d	20,000
D	46,000
D2	24,300
B	25,000
C	18,000

МАССА, КГ 0,200

ПРОИЗВОДИТЕЛЬ [FLURO](#)