

GLXS 22 FLURO

Сферические шарнирные подшипники

ТИП: Подшипники скольжения, Сферические подшипники скольжения и наконечники штоков, Радиальные сферические подшипники скольжения, Обслуживаемые, Серия GLXS (FLURO)

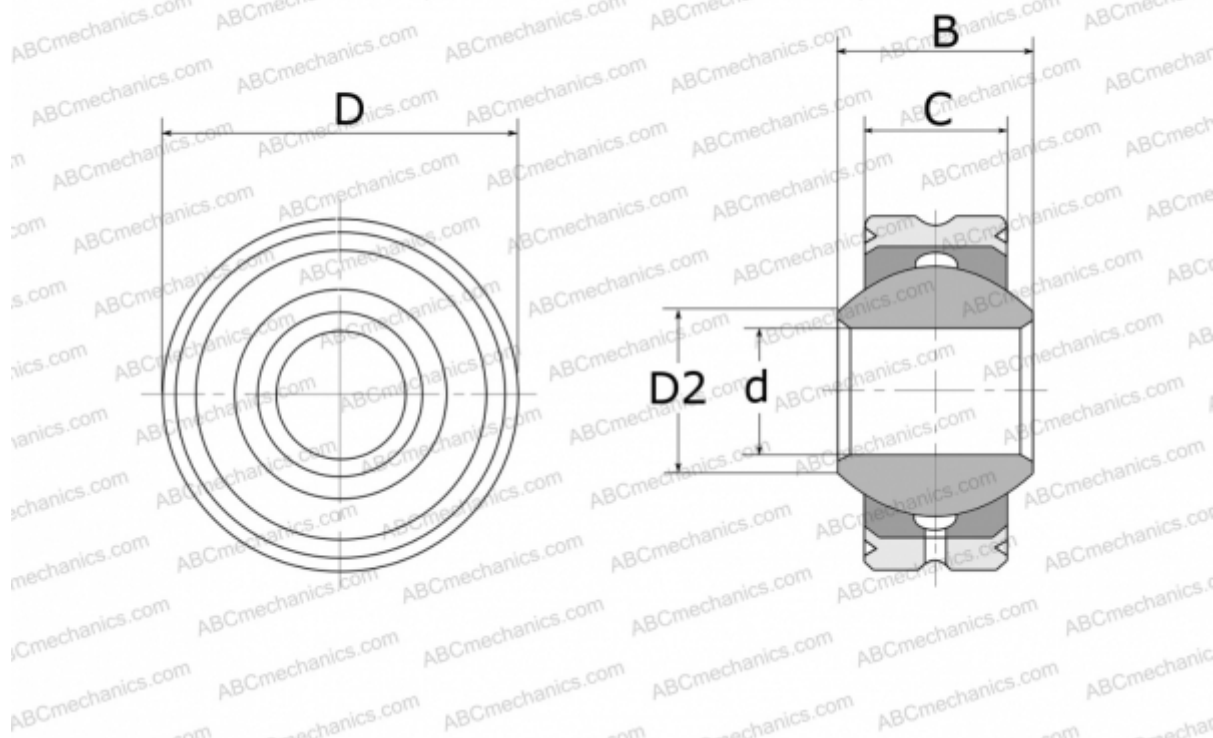

Технические характеристики

РАЗМЕРЫ, ММ

d	22,000
D	50,000
D2	25,800
B	28,000
C	20,000

МАССА, КГ 0,270

ПРОИЗВОДИТЕЛЬ [FLURO](#)