

## GLXS 25 FLURO

Сферические шарнирные подшипники

ТИП: Подшипники скольжения, Сферические подшипники скольжения и наконечники штоков, Радиальные сферические подшипники скольжения, Обслуживаемые, Серия GLXS (FLURO)

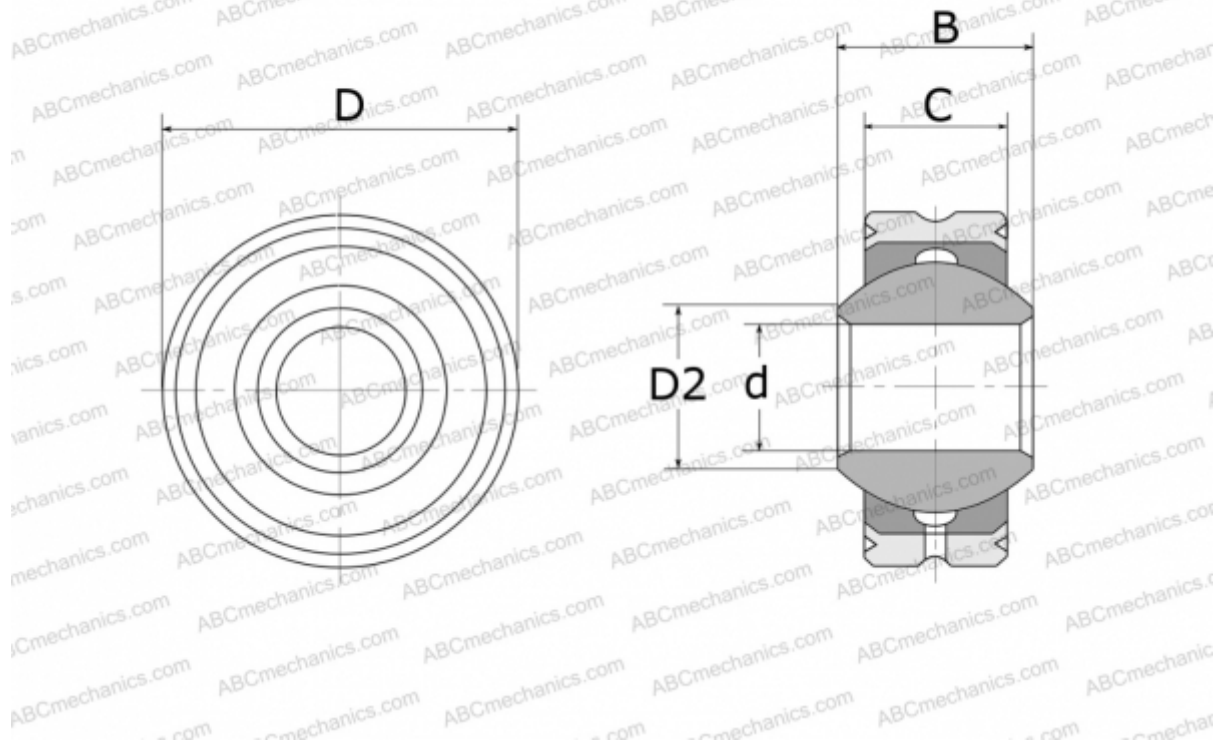

### Технические характеристики

#### РАЗМЕРЫ, ММ

d	25,000
D	56,000
D2	29,600
B	31,000
C	22,000

**МАССА, КГ** 0,375

**ПРОИЗВОДИТЕЛЬ** [FLURO](#)