

GLXS 30 FLURO

Сферические шарнирные подшипники

ТИП: Подшипники скольжения, Сферические подшипники скольжения и наконечники штоков, Радиальные сферические подшипники скольжения, Обслуживаемые, Серия GLXS (FLURO)

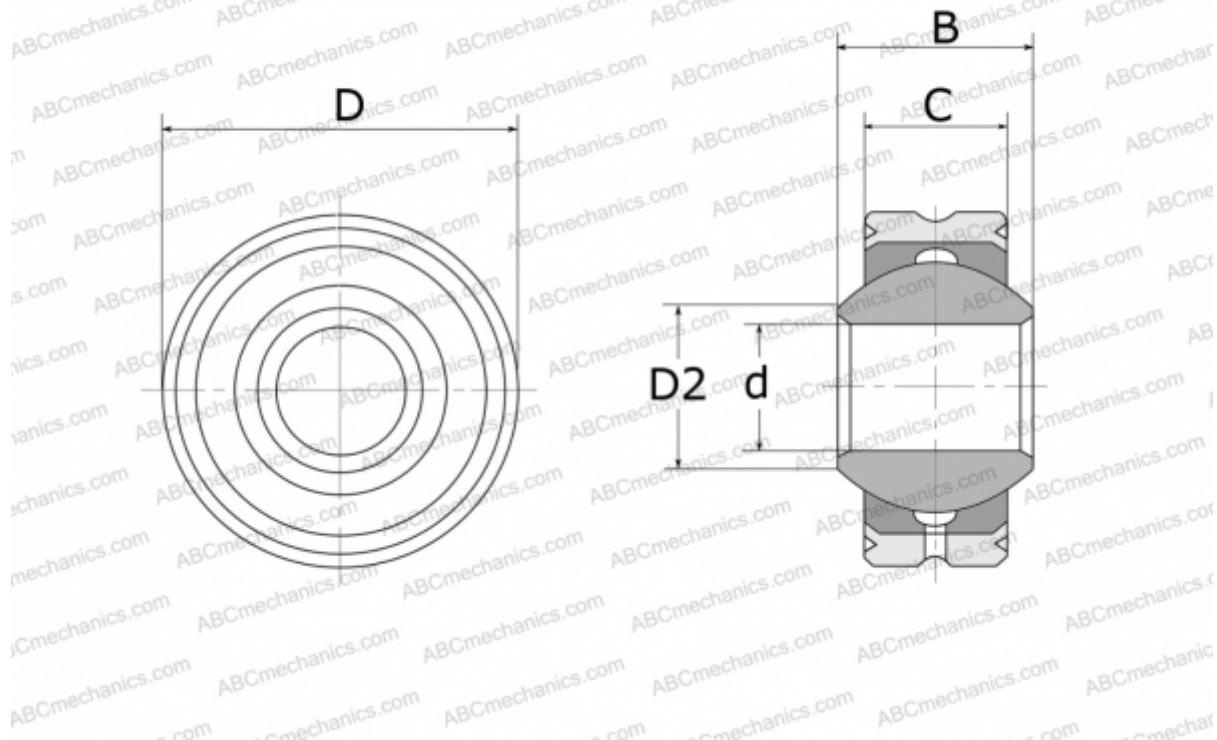

Технические характеристики

РАЗМЕРЫ, ММ

d	30,000
D	66,000
D2	34,800
B	37,000
C	25,000

МАССА, КГ 0,540

ПРОИЗВОДИТЕЛЬ [FLURO](#)