

GLXS 35 FLURO

Сферические шарнирные подшипники

ТИП: Подшипники скольжения, Сферические подшипники скольжения и наконечники штоков, Радиальные сферические подшипники скольжения, Обслуживаемые, Серия GLXS (FLURO)

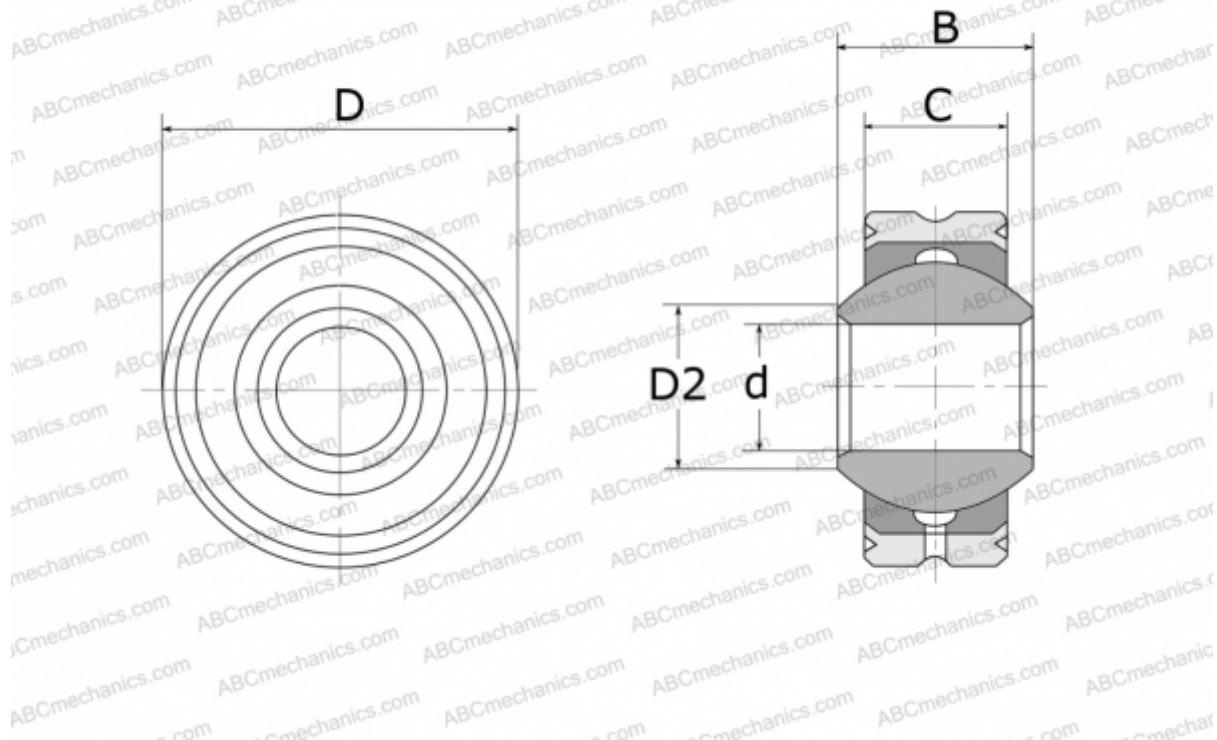

Технические характеристики

РАЗМЕРЫ, ММ

d	35,000
D	78,000
D2	37,700
B	43,000
C	28,000

МАССА, КГ 0,850

ПРОИЗВОДИТЕЛЬ [FLURO](#)