

## GLXS 40 FLURO

Сферические шарнирные подшипники

ТИП: Подшипники скольжения, Сферические подшипники скольжения и наконечники штоков, Радиальные сферические подшипники скольжения, Обслуживаемые, Серия GLXS (FLURO)

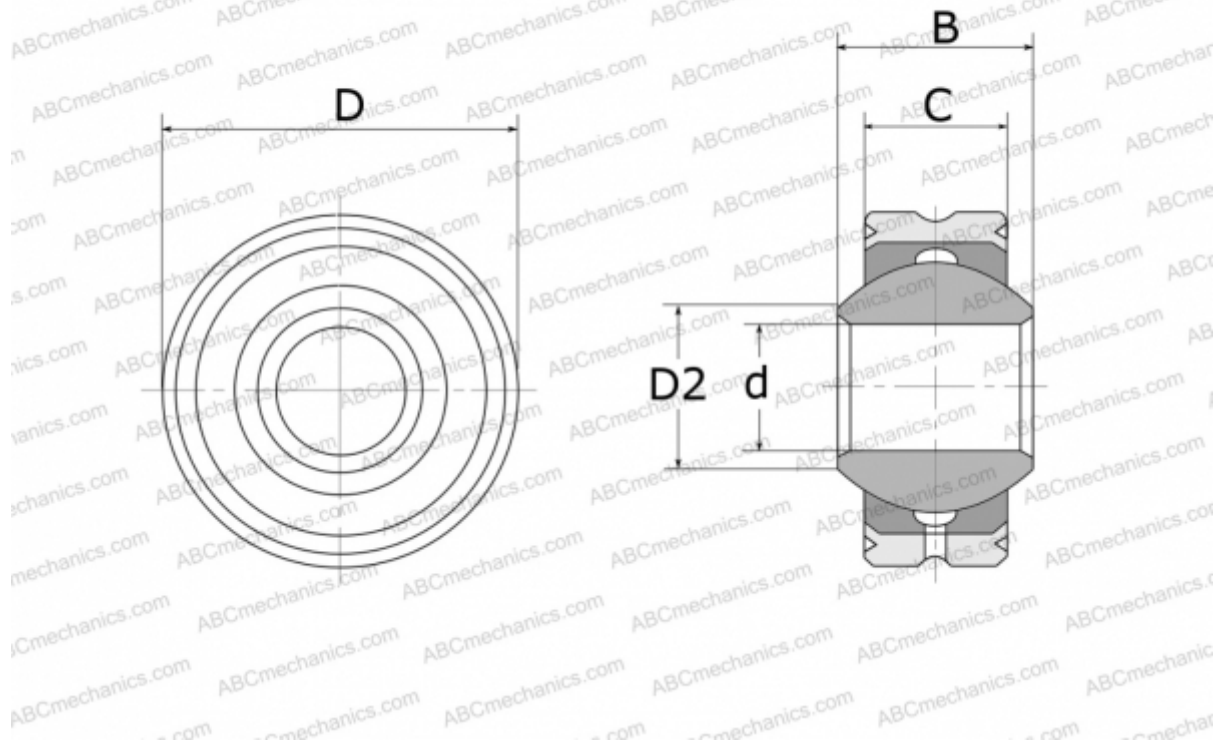

### Технические характеристики

#### РАЗМЕРЫ, ММ

d	40,000
D	87,000
D2	44,200
B	49,000
C	35,000

**МАССА, КГ** 1,400

**ПРОИЗВОДИТЕЛЬ** [FLURO](#)