

GLRS 6 FLURO

Сферические шарнирные подшипники

ТИП: Подшипники скольжения, Сферические подшипники скольжения и наконечники штоков, Радиальные сферические подшипники скольжения, Обслуживаемые, Серия GLRS (FLURO), коррозионностойкие

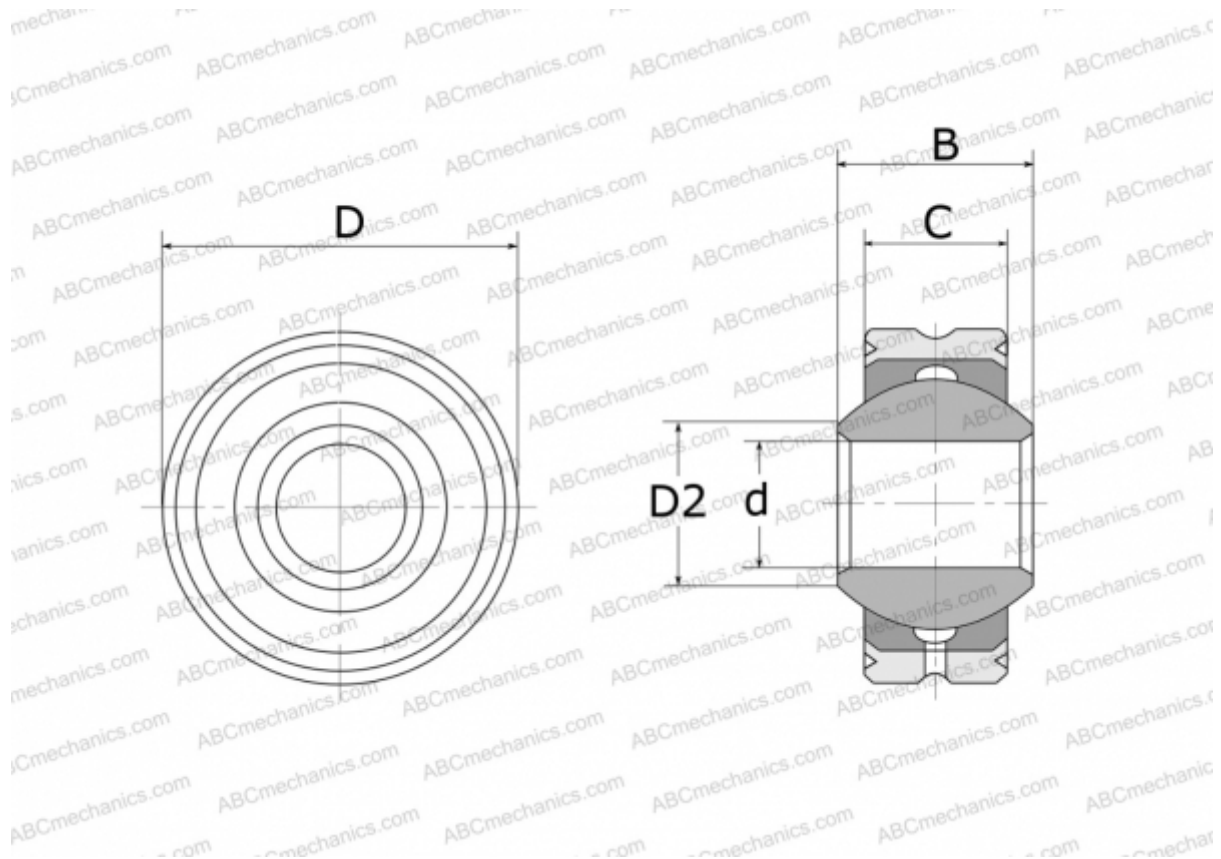

Технические характеристики

РАЗМЕРЫ, ММ

d	6,000
D	18,000
D2	8,900
B	9,000
C	6,750

ПРОИЗВОДИТЕЛЬ

[FLURO](#)