

GXS 2 FLURO

Сферические шарнирные подшипники

ТИП: Подшипники скольжения, Сферические подшипники скольжения и наконечники штоков, Радиальные сферические подшипники скольжения, Обслуживаемые, Серия GXS (FLURO)

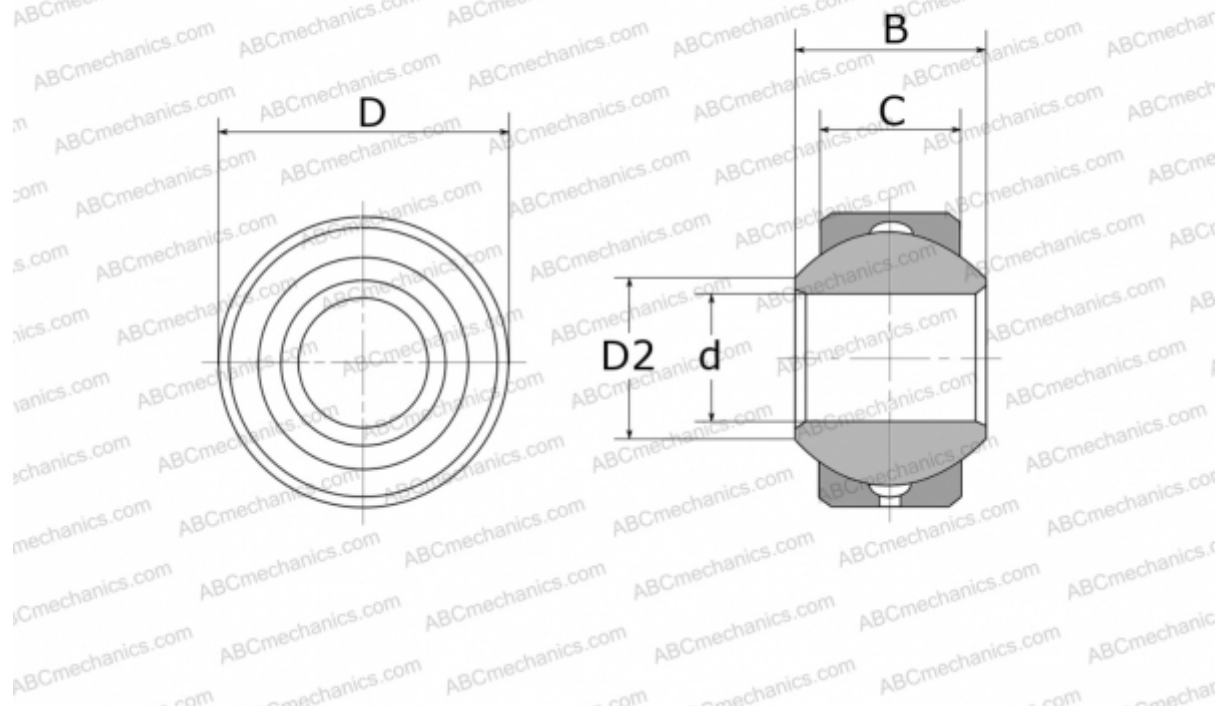

Технические характеристики

РАЗМЕРЫ, ММ

d	2,000
D	6,500
D2	2,600
B	4,500
C	3,600

МАССА, КГ 0,003

ПРОИЗВОДИТЕЛЬ [FLURO](#)