

GXS 4 FLURO

Сферические шарнирные подшипники

ТИП: Подшипники скольжения, Сферические подшипники скольжения и наконечники штоков, Радиальные сферические подшипники скольжения, Обслуживаемые, Серия GXS (FLURO)

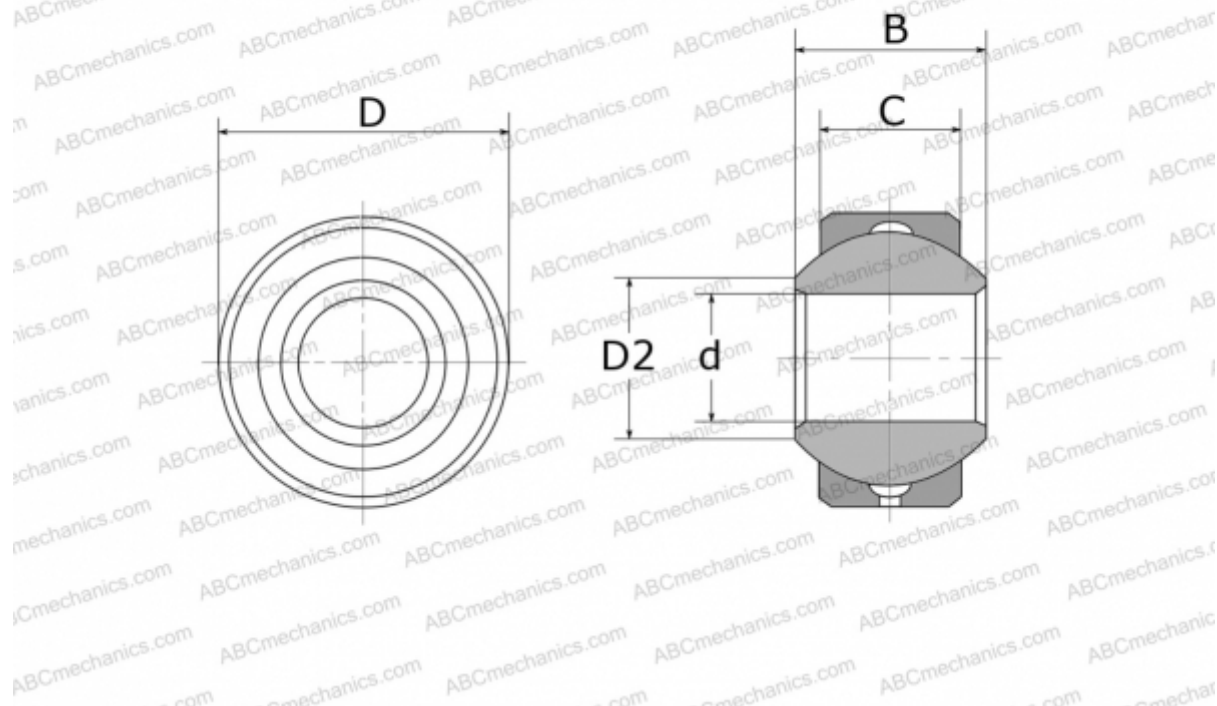

Технические характеристики

РАЗМЕРЫ, ММ

d	4,000
D	12,000
D2	6,500
B	7,000
C	5,250

МАССА, КГ 0,004

ПРОИЗВОДИТЕЛЬ [FLURO](#)