

GXS 5 FLURO

Сферические шарнирные подшипники

ТИП: Подшипники скольжения, Сферические подшипники скольжения и наконечники штоков, Радиальные сферические подшипники скольжения, Обслуживаемые, Серия GXS (FLURO)

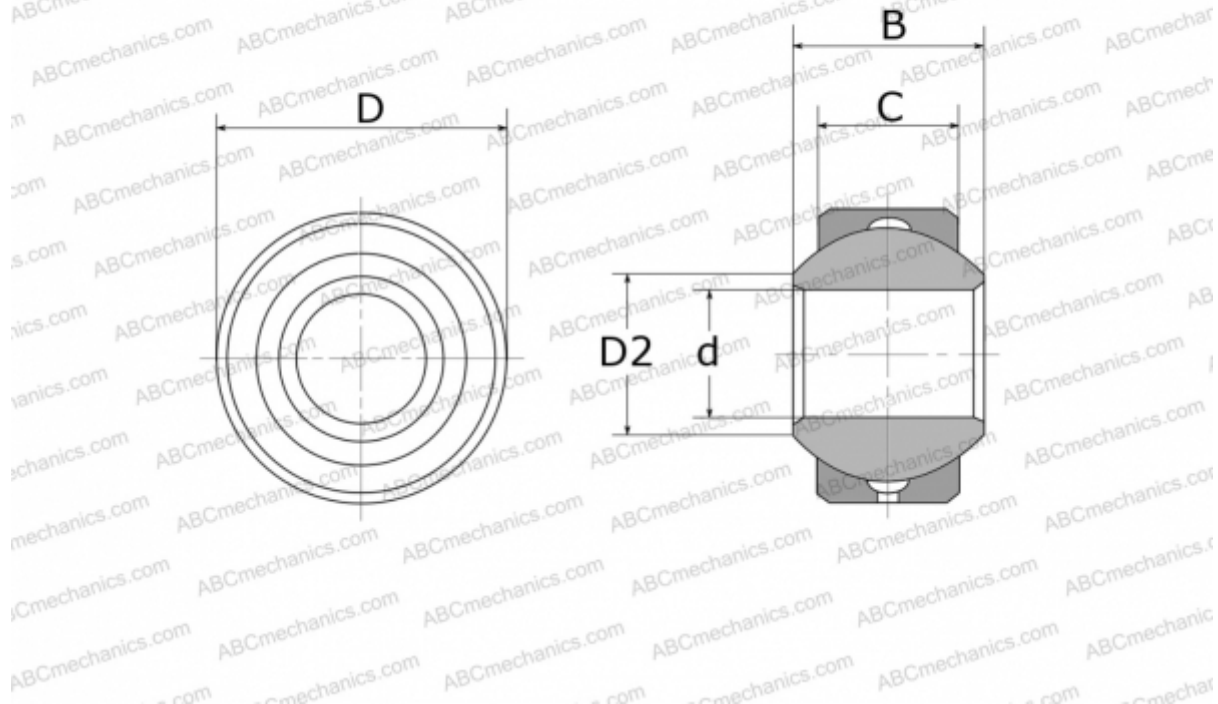

Технические характеристики

РАЗМЕРЫ, ММ

d	5,000
D	13,000
D2	7,700
B	8,000
C	6,000

МАССА, КГ 0,005

ПРОИЗВОДИТЕЛЬ [FLURO](#)