

GXS 6 FLURO

Сферические шарнирные подшипники

ТИП: Подшипники скольжения, Сферические подшипники скольжения и наконечники штоков, Радиальные сферические подшипники скольжения, Обслуживаемые, Серия GXS (FLURO)

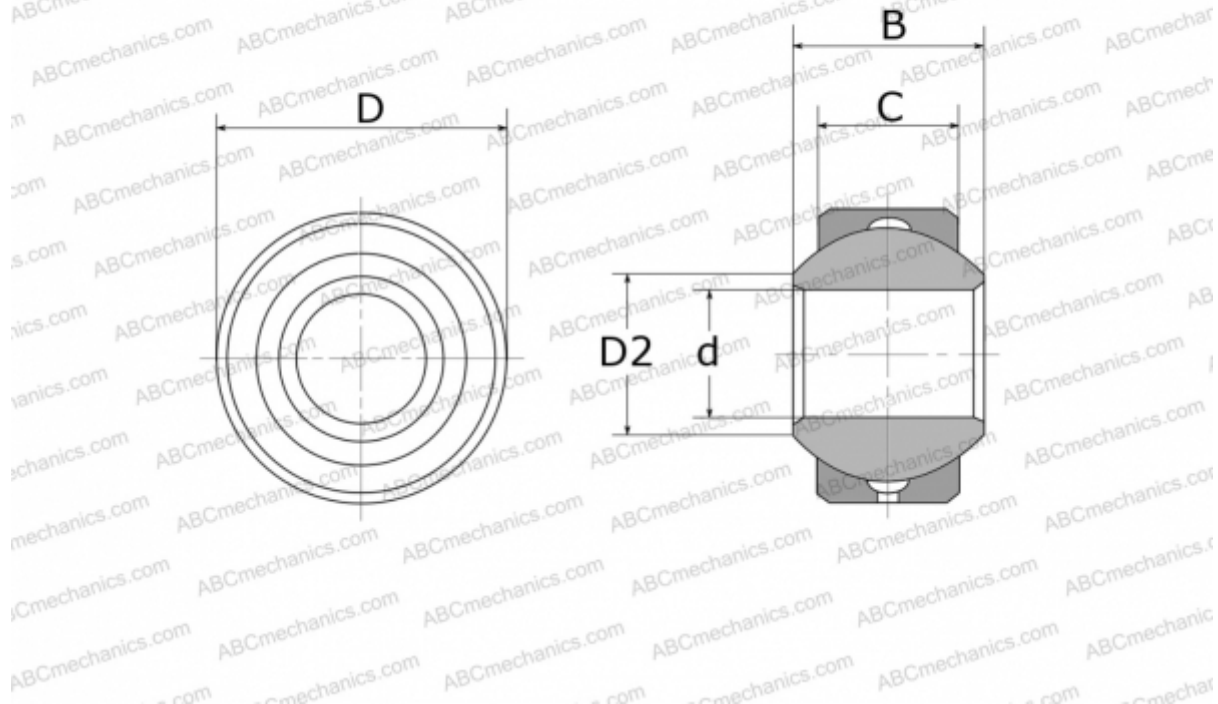

Технические характеристики

РАЗМЕРЫ, ММ

d	6,000
D	15,000
D2	8,900
B	9,000
C	6,750

МАССА, КГ 0,008

ПРОИЗВОДИТЕЛЬ [FLURO](#)