

## GXS 14.29 FLURO

Сферические шарнирные подшипники

ТИП: Подшипники скольжения, Сферические подшипники скольжения и наконечники штоков, Радиальные сферические подшипники скольжения, Обслуживаемые, Серия GXS (FLURO)

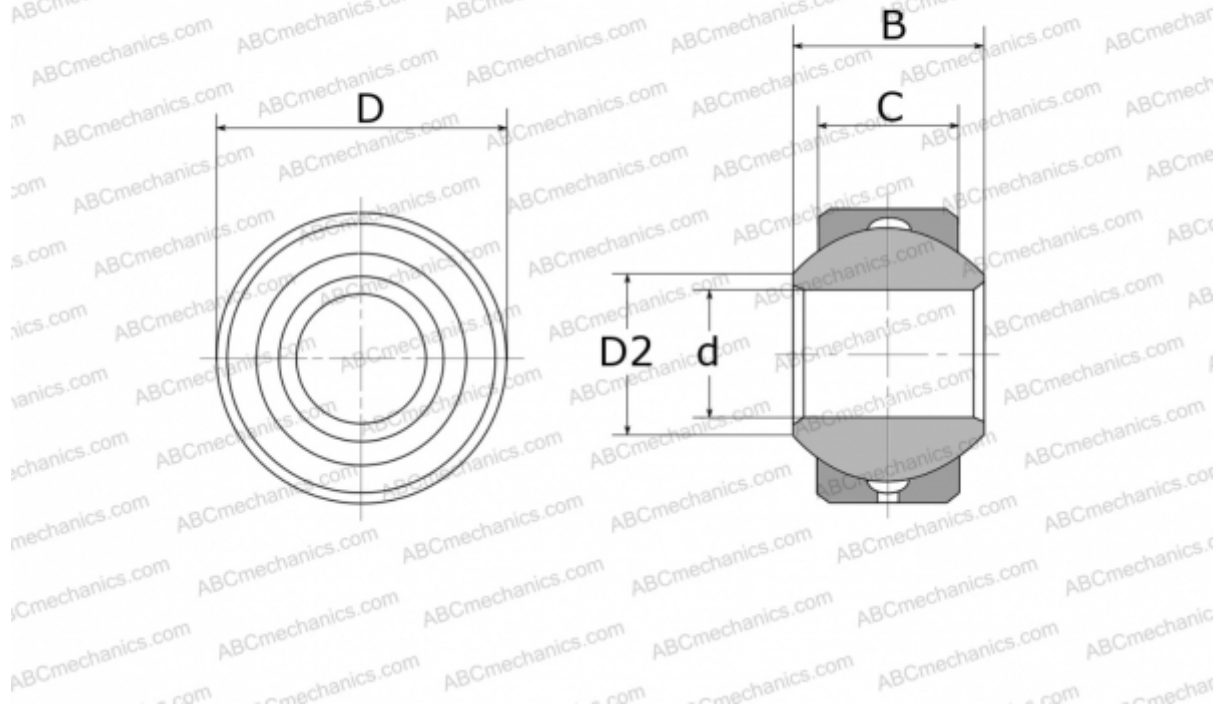

### Технические характеристики

#### РАЗМЕРЫ, ММ

d	14,000
D	29,000
D2	16,800
B	19,000
C	13,500

**МАССА, КГ** 0,056

**ПРОИЗВОДИТЕЛЬ** [FLURO](#)