

## GXS 16.32 FLURO

Сферические шарнирные подшипники

ТИП: Подшипники скольжения, Сферические подшипники скольжения и наконечники штоков, Радиальные сферические подшипники скольжения, Обслуживаемые, Серия GXS (FLURO)

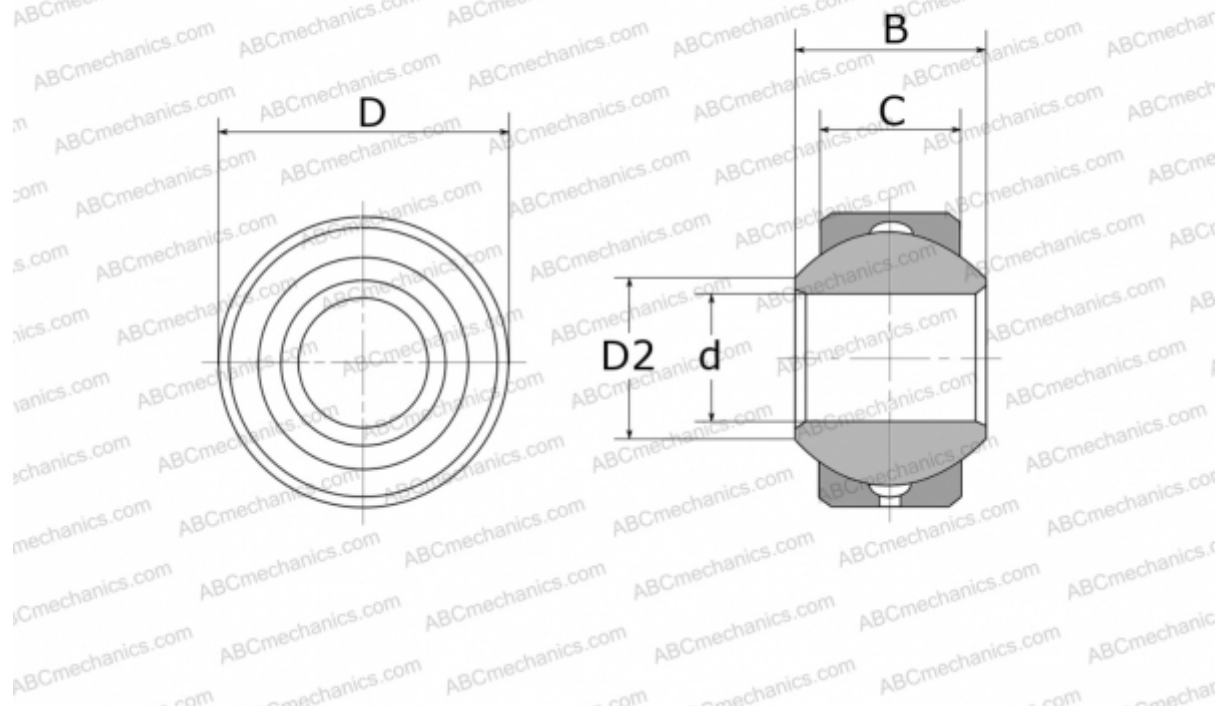

### Технические характеристики

#### РАЗМЕРЫ, ММ

d	16,000
D	32,000
D2	19,300
B	21,000
C	15,000

**МАССА, КГ** 0,076

**ПРОИЗВОДИТЕЛЬ** [FLURO](#)