

## GE 4 E FLURO

Сферические шарнирные подшипники

ТИП: Подшипники скольжения, Сферические подшипники скольжения и наконечники штоков, Радиальные сферические подшипники скольжения, Обслуживаемые, Серия GE..E (FLURO)

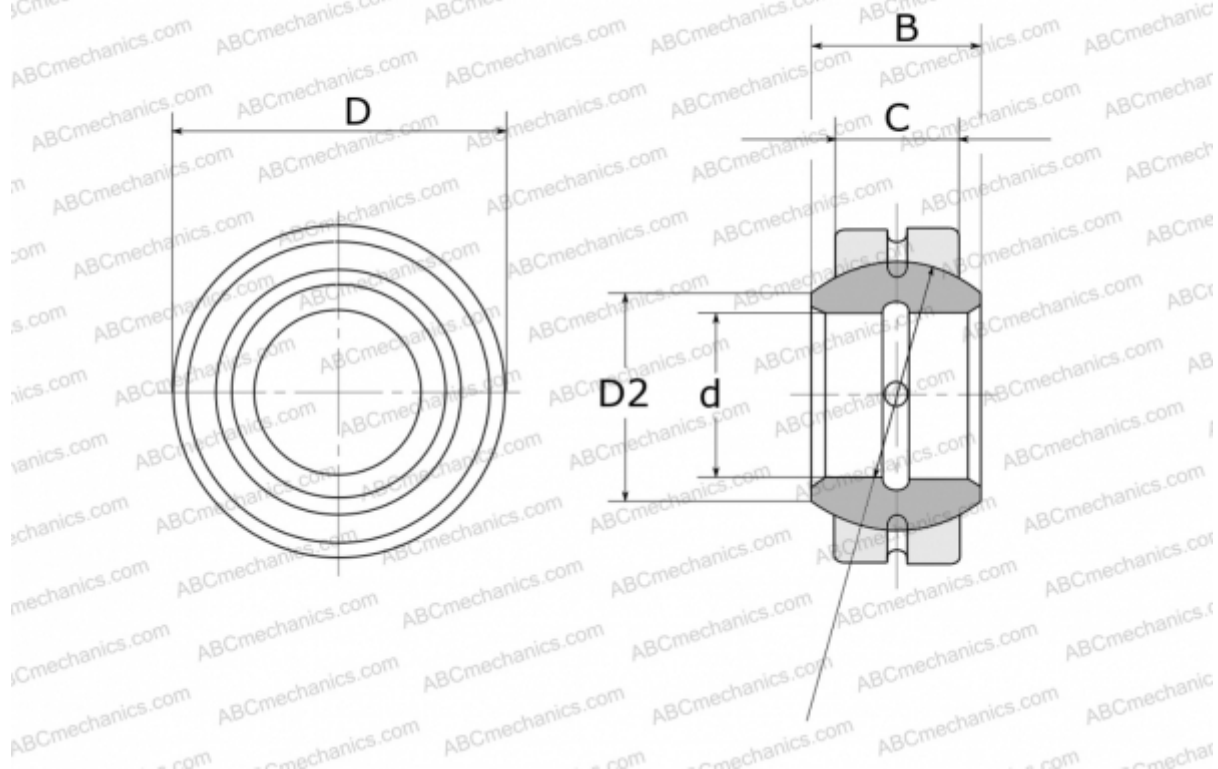

### Технические характеристики

#### РАЗМЕРЫ, ММ

d	4,000
D	12,000
D2	6,000
B	5,000
f	8,000
C	3,000

**МАССА, КГ** 0,003

**ПРОИЗВОДИТЕЛЬ** [FLURO](#)