

## GE 8 E FLURO

Сферические шарнирные подшипники

ТИП: Подшипники скольжения, Сферические подшипники скольжения и наконечники штоков, Радиальные сферические подшипники скольжения, Обслуживаемые, Серия GE..E (FLURO)

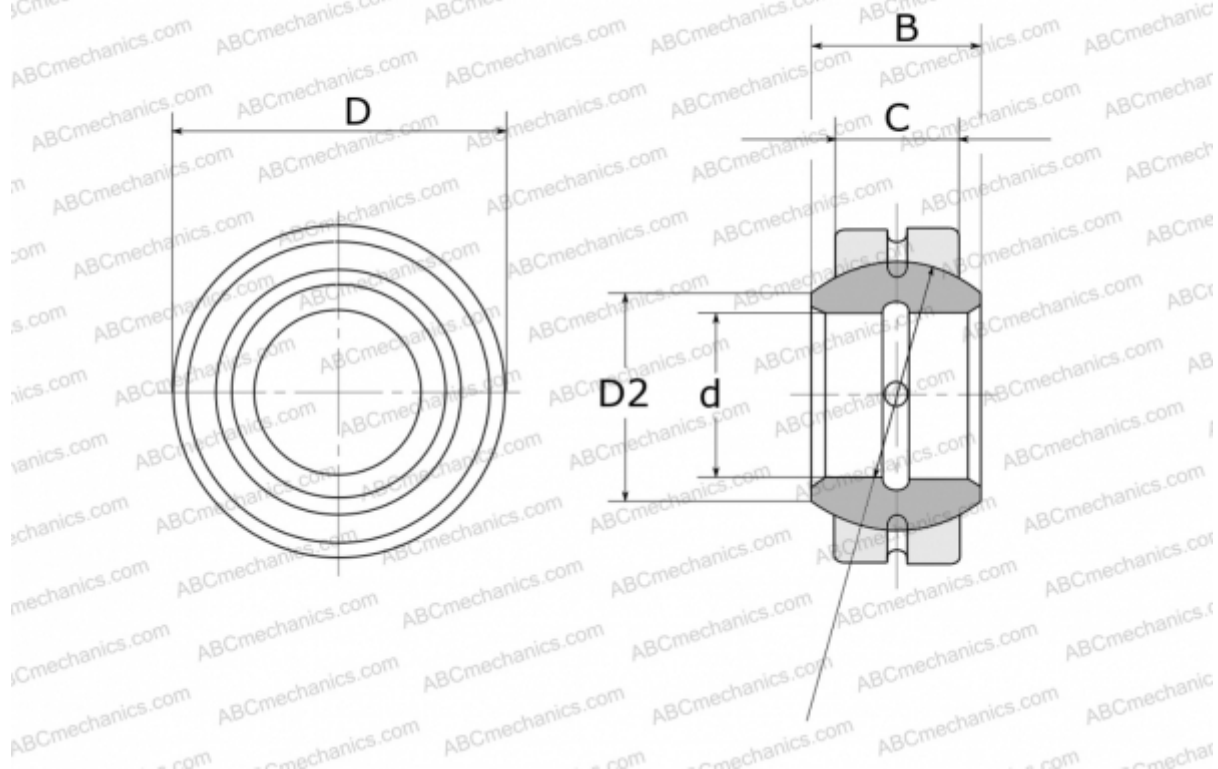

### Технические характеристики

#### РАЗМЕРЫ, ММ

d	8,000
D	16,000
D2	10,200
B	8,000
f	13,000
C	5,000

**МАССА, КГ** 0,007

**ПРОИЗВОДИТЕЛЬ** [FLURO](#)