

## GE 10 E FLURO

Сферические шарнирные подшипники

ТИП: Подшипники скольжения, Сферические подшипники скольжения и наконечники штоков, Радиальные сферические подшипники скольжения, Обслуживаемые, Серия GE..E (FLURO)

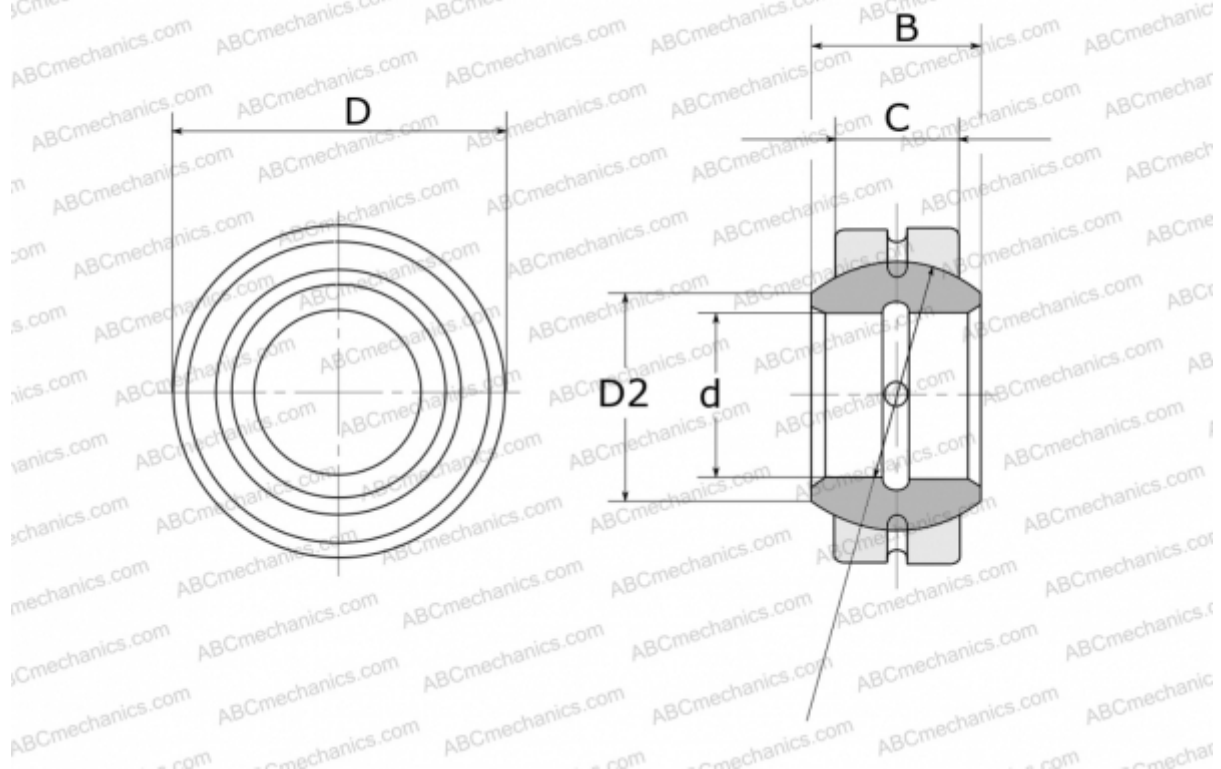

### Технические характеристики

#### РАЗМЕРЫ, ММ

d	10,000
D	19,000
D2	13,200
B	9,000
f	16,000
C	6,000

**МАССА, КГ** 0,011

**ПРОИЗВОДИТЕЛЬ** [FLURO](#)