

## GE 15 E FLURO

Сферические шарнирные подшипники

ТИП: Подшипники скольжения, Сферические подшипники скольжения и наконечники штоков, Радиальные сферические подшипники скольжения, Обслуживаемые, Серия GE..E (FLURO)

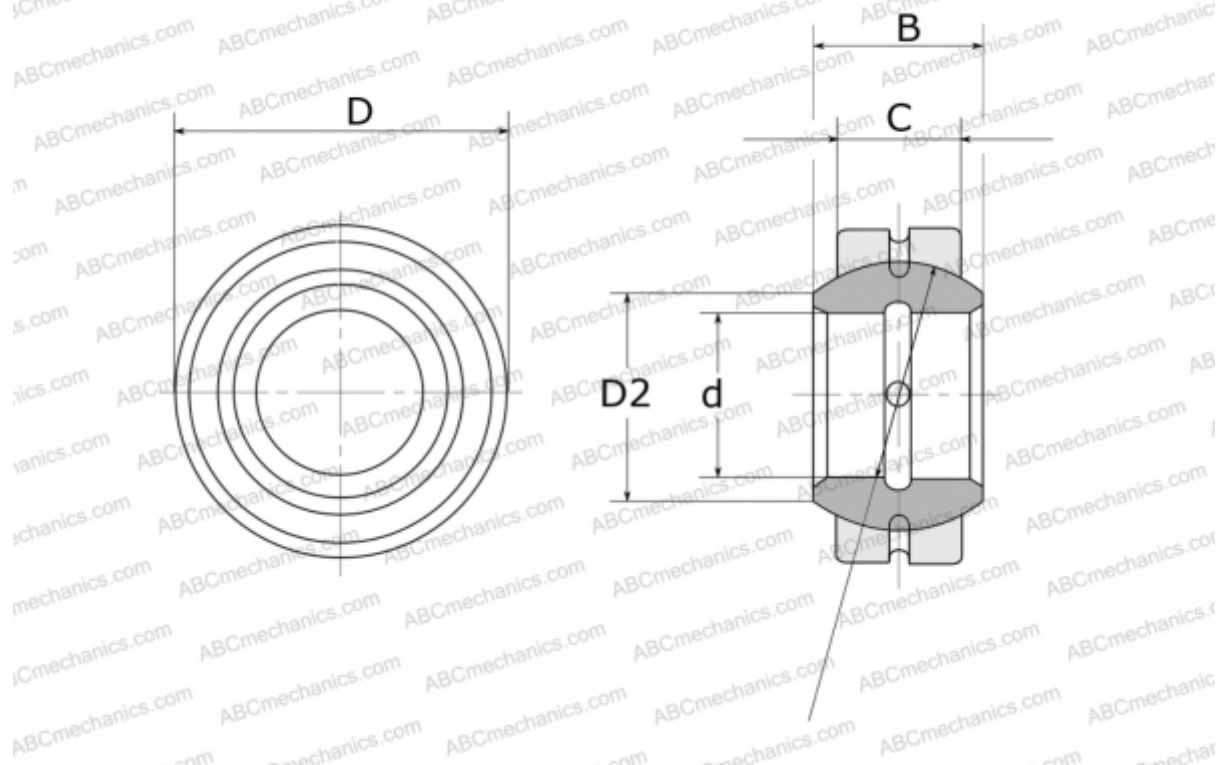

### Технические характеристики

#### РАЗМЕРЫ, ММ

d	15,000
D	26,000
D2	18,400
B	12,000
f	22,000
C	9,000

**МАССА, КГ** 0,026

**ПРОИЗВОДИТЕЛЬ** [FLURO](#)