

GE 25 E FLURO

Сферические шарнирные подшипники

ТИП: Подшипники скольжения, Сферические подшипники скольжения и наконечники штоков, Радиальные сферические подшипники скольжения, Обслуживаемые, Серия GE..E (FLURO)

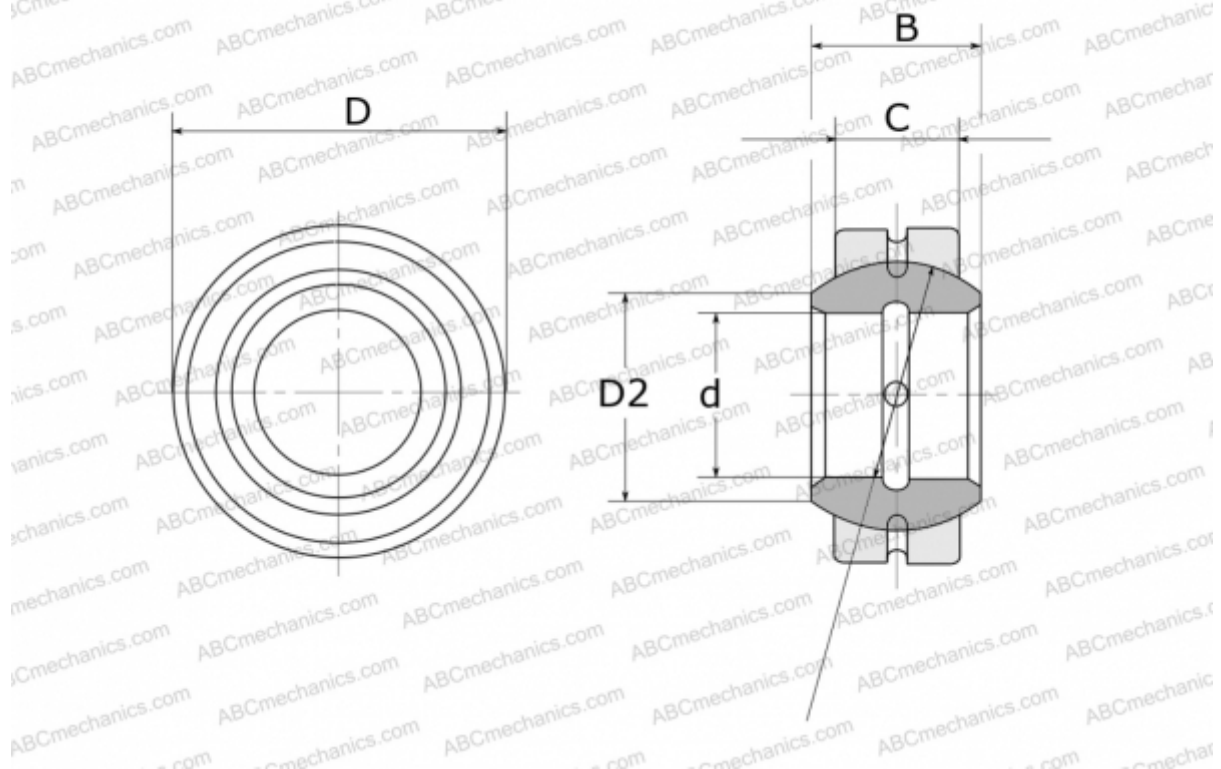

Технические характеристики

РАЗМЕРЫ, ММ

d	25,000
D	42,000
D2	29,300
B	20,000
f	35,500
C	16,000

МАССА, КГ 0,115

ПРОИЗВОДИТЕЛЬ [FLURO](#)