

GE 40 E FLURO

Сферические шарнирные подшипники

ТИП: Подшипники скольжения, Сферические подшипники скольжения и наконечники штоков, Радиальные сферические подшипники скольжения, Обслуживаемые, Серия GE..E (FLURO)

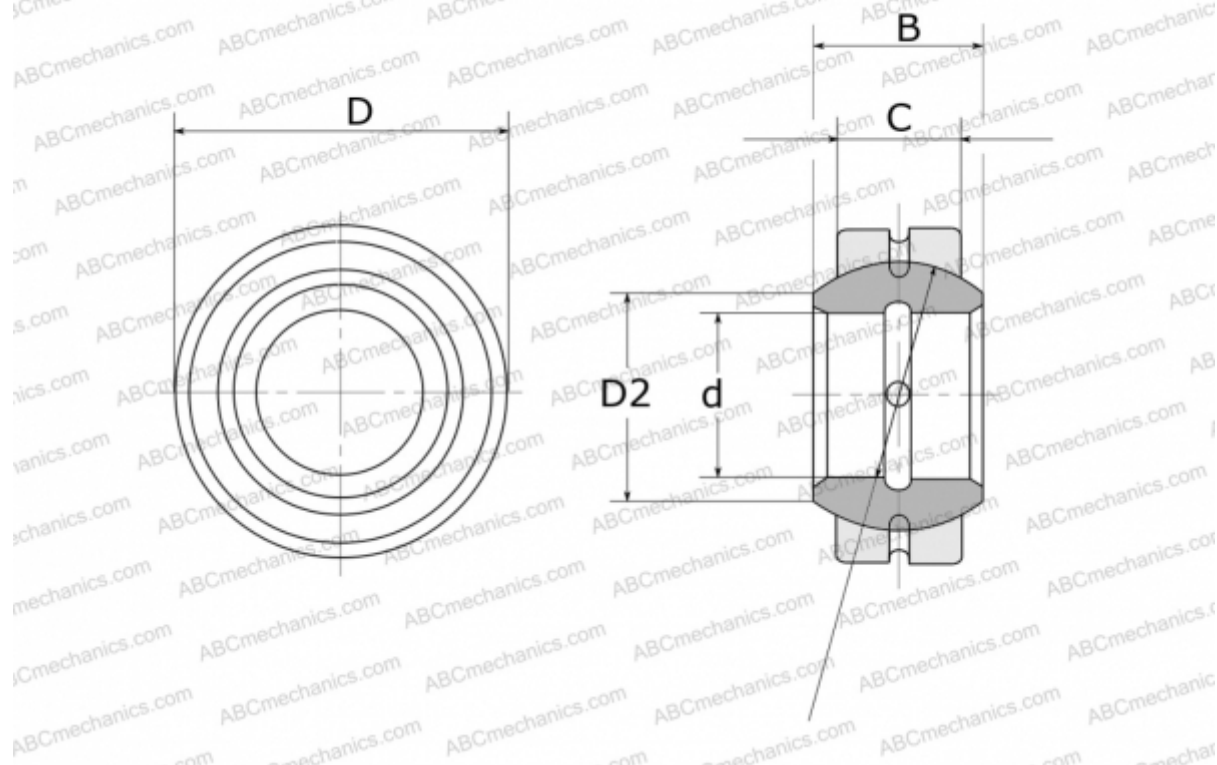

Технические характеристики

РАЗМЕРЫ, ММ

d	40,000
D	62,000
D2	45,000
B	28,000
f	53,000
C	22,000

МАССА, КГ 0,318

ПРОИЗВОДИТЕЛЬ [FLURO](#)