

GE 45 E FLURO

Сферические шарнирные подшипники

ТИП: Подшипники скольжения, Сферические подшипники скольжения и наконечники штоков, Радиальные сферические подшипники скольжения, Обслуживаемые, Серия GE..E (FLURO)

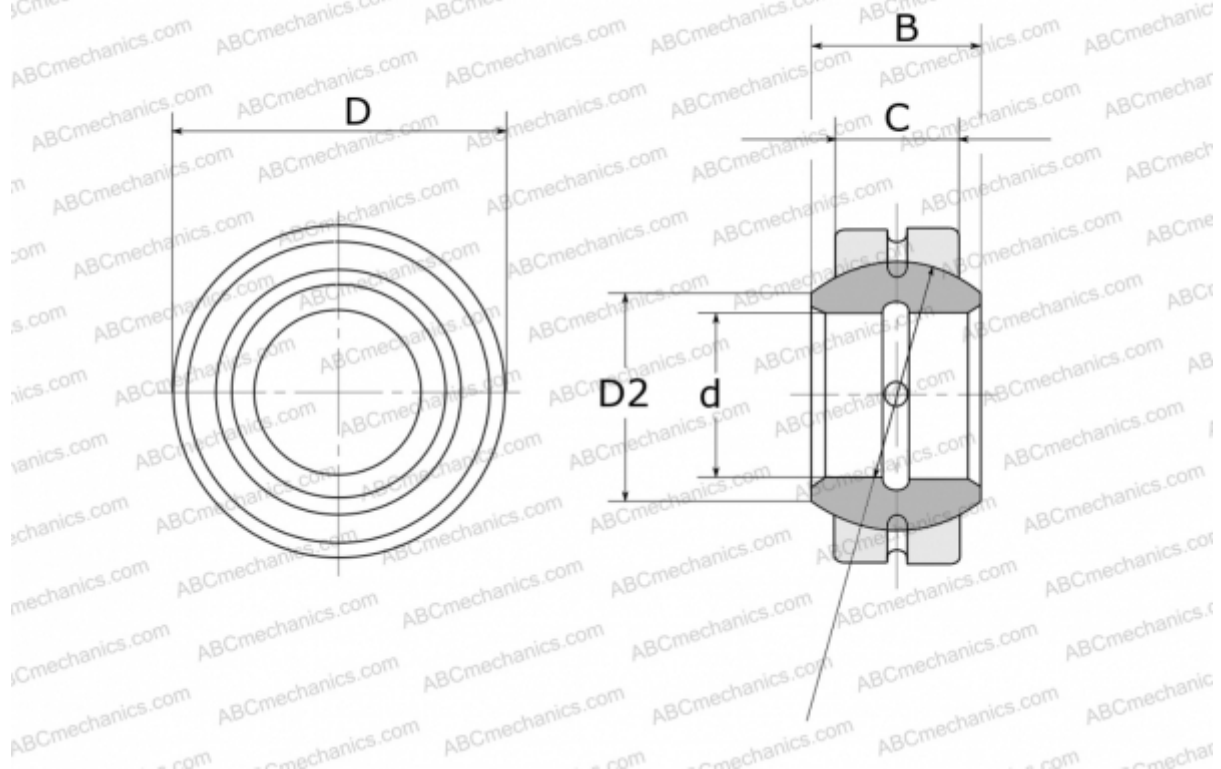

Технические характеристики

РАЗМЕРЫ, ММ

d	45,000
D	68,000
D2	50,700
B	32,000
f	60,000
C	25,000

МАССА, КГ 0,421

ПРОИЗВОДИТЕЛЬ [FLURO](#)