

GE 50 E FLURO

Сферические шарнирные подшипники

ТИП: Подшипники скольжения, Сферические подшипники скольжения и наконечники штоков, Радиальные сферические подшипники скольжения, Обслуживаемые, Серия GE..E (FLURO)

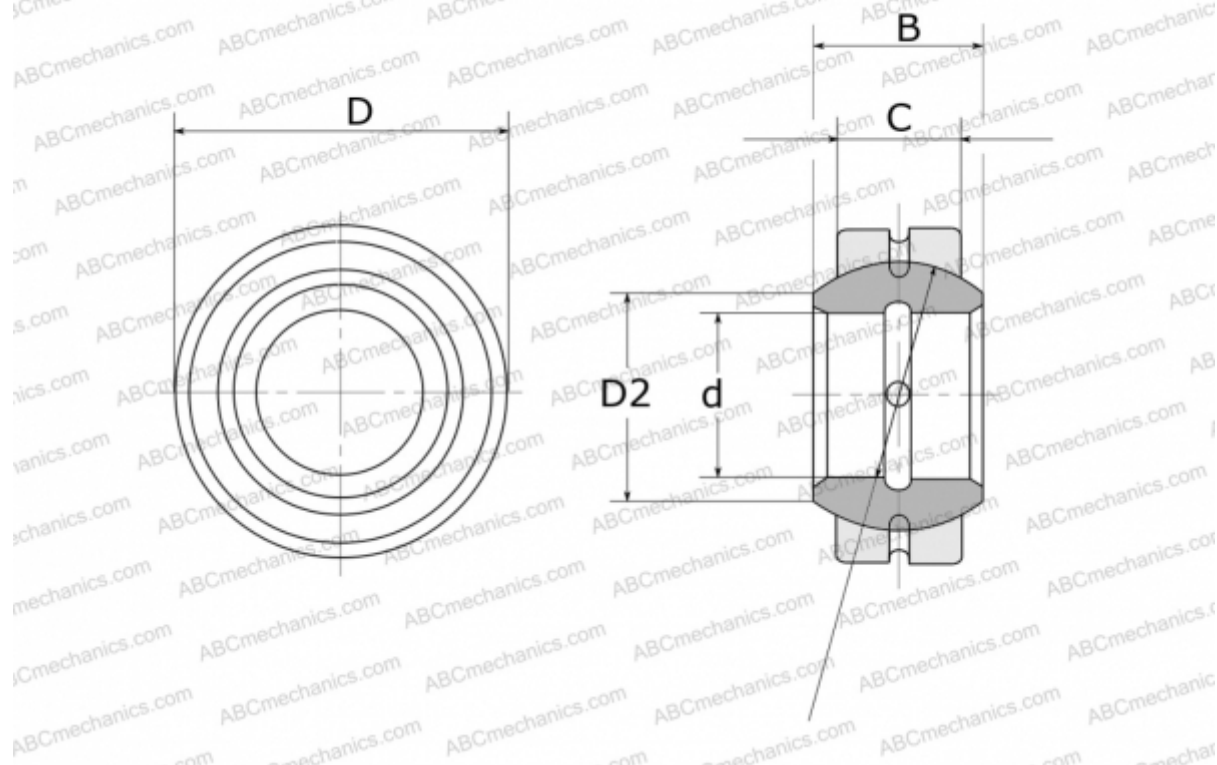

Технические характеристики

РАЗМЕРЫ, ММ

d	50,000
D	75,000
D2	55,900
B	35,000
f	66,000
C	28,000

МАССА, КГ 0,562

ПРОИЗВОДИТЕЛЬ [FLURO](#)