

GE 55 E FLURO

Сферические шарнирные подшипники

ТИП: Подшипники скольжения, Сферические подшипники скольжения и наконечники штоков, Радиальные сферические подшипники скольжения, Обслуживаемые, Серия GE..E (FLURO)

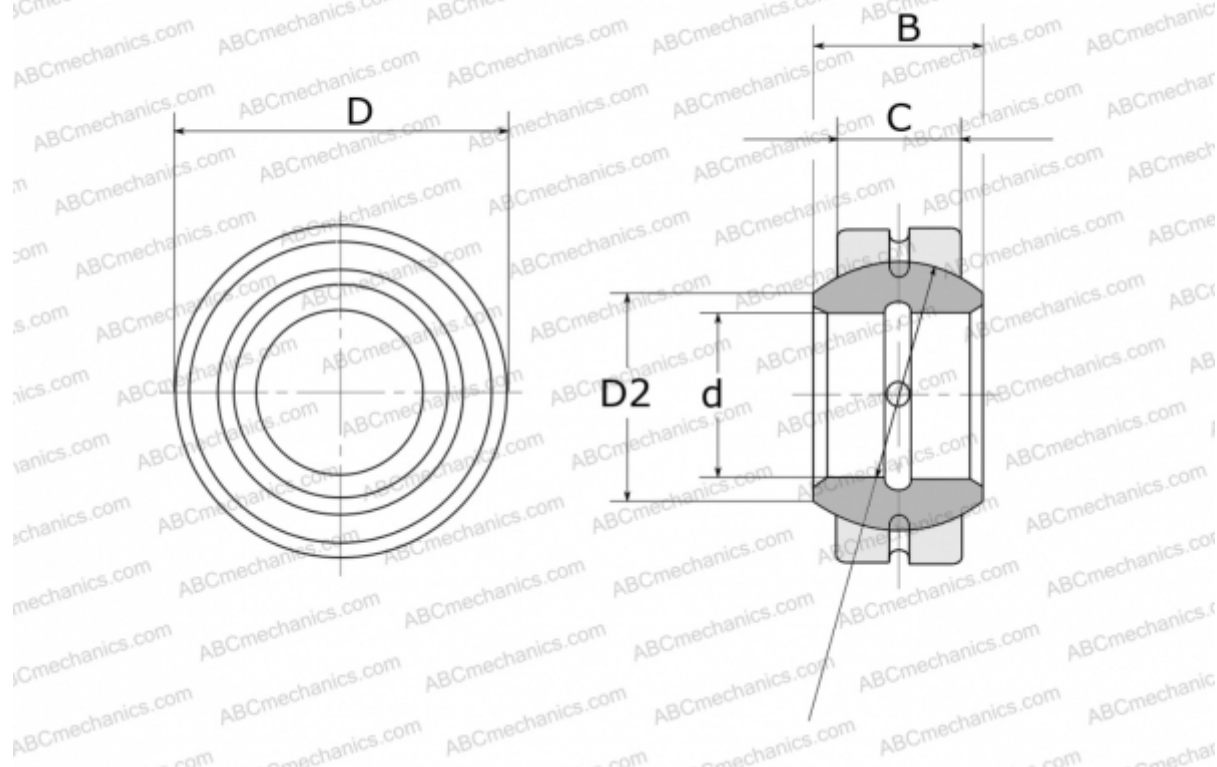

Технические характеристики

РАЗМЕРЫ, ММ

d	55,000
D	85,000
D2	62,300
B	40,000
f	74,000
C	32,000

МАССА, КГ 0,864

ПРОИЗВОДИТЕЛЬ [FLURO](#)