

GE 60 E FLURO

Сферические шарнирные подшипники

ТИП: Подшипники скольжения, Сферические подшипники скольжения и наконечники штоков, Радиальные сферические подшипники скольжения, Обслуживаемые, Серия GE..E (FLURO)

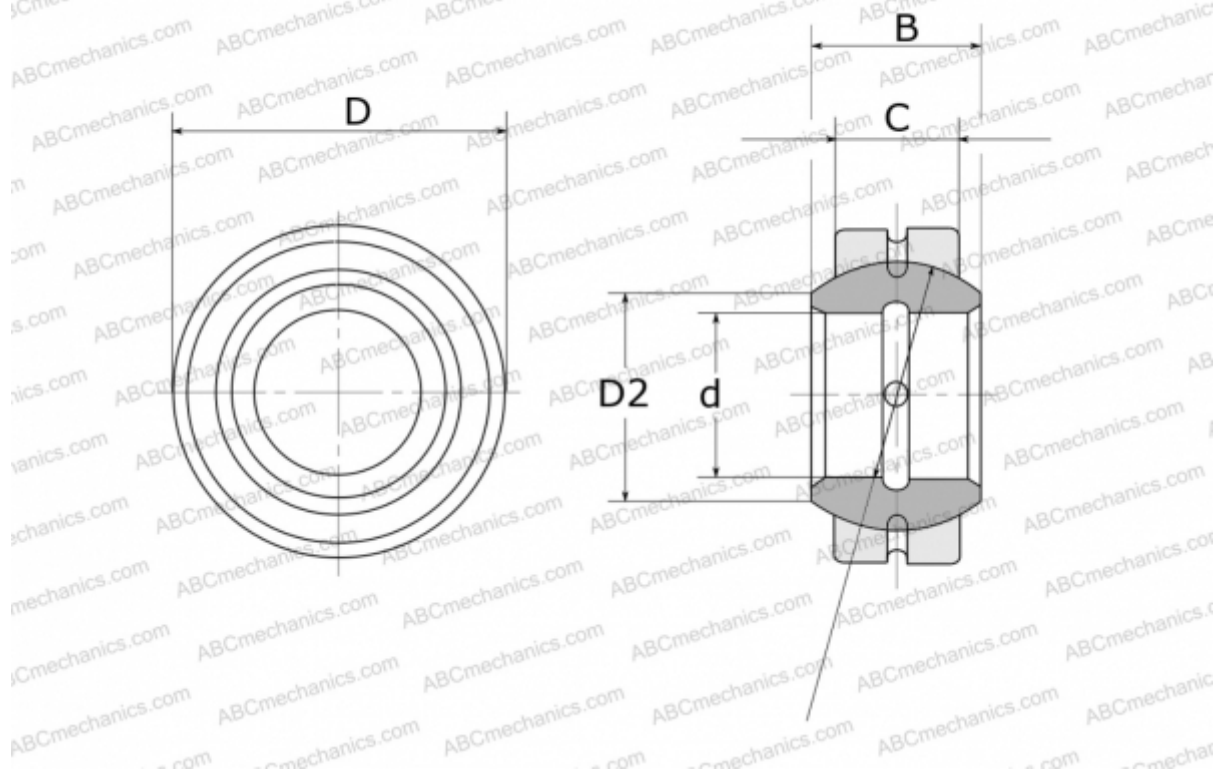

Технические характеристики

РАЗМЕРЫ, ММ

d	60,000
D	90,000
D2	66,800
B	44,000
f	80,000
C	36,000

МАССА, КГ 1,030

ПРОИЗВОДИТЕЛЬ [FLURO](#)